

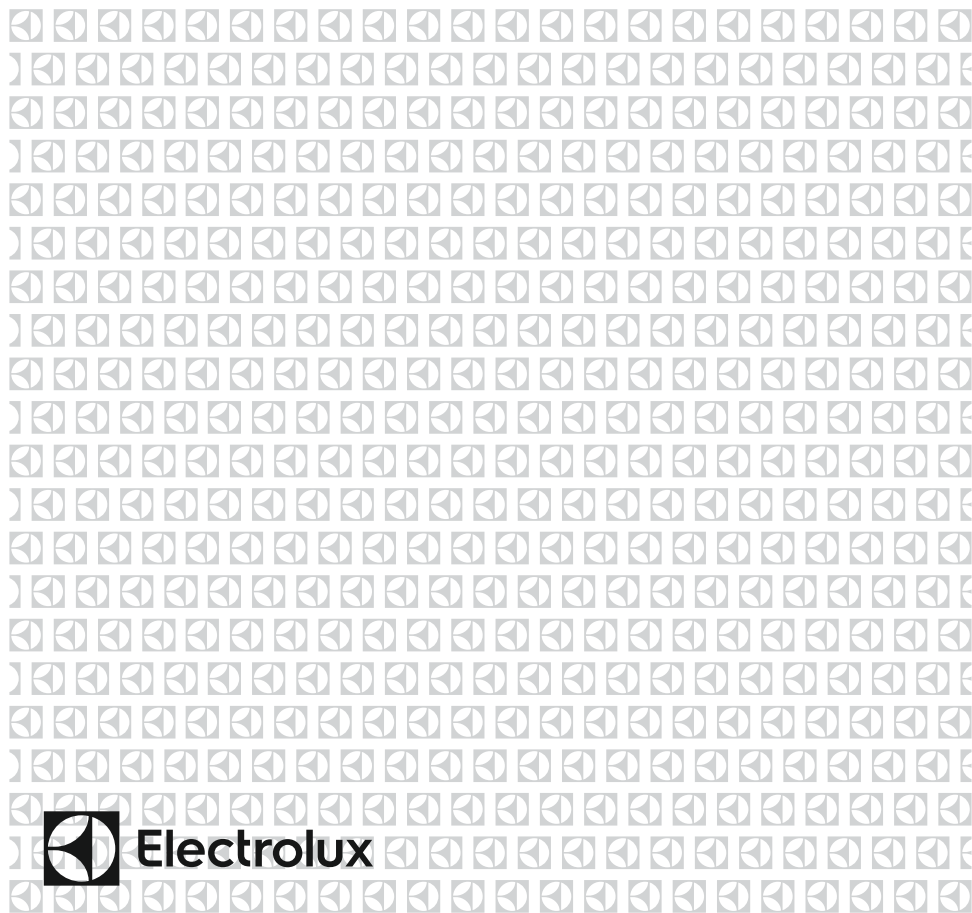

LUT7ME28X2

MK 3AMP3HYBA4
PL ZAMRAZARKA
EE Sgavklmik
AL Ngrirs
HR ZAMRZIVA

ntctbo za ynorpeba
Przewodnik uzywania
Kasutusjuhend
Manuali i prdoruesit
Upute za uporabu



Electrolux



МК **ОГАН**

Предупредување: Опасност од пожар/запаливи материјали

CONTENTS

ПРЕД ДА ЗАПОЧНЕТЕ СО УПОТРЕБА НА АПАРАТОТ.....	5
Општи предупредувања.....	5
Стари и неисправни фрижидери.....	10
Безбедносни предупредувања.....	10
Инсталација и ракување со вашиот фрижидер.....	11
Пред да го користите фрижидерот.....	12
Димензии.....	13
ИНФОРМАЦИИ ЗА УПОТРЕБА.....	14
Информации за технологијата без мраз.....	14
Екран и контролен панел.....	15
Ракување со замрзнувачот.....	15
Режим за супер-замрзнување.....	15
Поставки за температурата во замрзнувачот.....	15
Предупредувања за приспособувањето на температурата.....	16
Додатоци.....	17
Сад за мраз.....	17
Ледомат.....	17
СТАВАЊЕ ХРАНА.....	18
ЧИСТЕЊЕ И ОДРЖУВАЊЕ.....	23
Одмрзнување.....	23
ТРАНСПОРТ И ПРЕМЕСТУВАЊЕ.....	24
Превоз и промена на позиција на инсталација.....	24
Менување на положбата на вратата.....	24
ПРЕД ДА ПОВИКАТЕ СЕРВИС.....	25
Совети за заштеда на енергија.....	27
ДЕЛОВИ НА АПАРАТОТ И ОДДЕЛИТЕ.....	28
ТЕХНИЧКИ ПОДАТОЦИ.....	29
ИНФОРМАЦИИ ЗА ИНСТИТУТИ ЗА ТЕСТИРАЊЕ.....	29

МИСЛИМЕ НА ВАС

Ви благодариме што купивте апарат Electrolux . Избравте производ што носи со себе децении професионално искуство и иновации. Генијален и со модерен стил, дизајниран е мислејќи на вас. Секогаш кога ќе го користите, можете да бидете сигурни дека секој пат ќе добиете одлични резултати.

Добре дојдовте во Electrolux.

Посетете ја нашата веб-страница за да:



Добиете совети за употреба, брошури, решавање на проблеми, услуги за сервисирање и поправка:

www.electrolux.com/support



Регистрирајте го вашиот производ за подобра услуга:

www.registerelectrolux.com



Купете додатоци, потрошни материјали и оригинални резервни делови за вашиот уред:

www.electrolux.com/shop

ГРИЖА ЗА КОРИСНИЦИ И СЕРВИС

Секогаш користете само оригинални делови.

Кога контактирате со нашиот овластен сервисен центар, проверете дали ги имате следниве податоци: Модел, PNC, сервиски број.

Информациите може да се најдат на плочката со спецификации.

 Предупредување / Внимание-Безбедносни информации

 Општи информации и совети

 Информации за животната средина

Предмет на промени без претходно известување.

ДЕЛ 1. ПРЕД ДА ЗАПОЧНЕТЕ СО УПОТРЕБА НА АПАРАТОТ

Општи предупредувања

Овој уред не е наменет да се користи како вграден апарат.

 **ПРЕДУПРЕДУВАЊЕ:** Не ги блокирајте отворите за вентилација кои се најдуваат во кутијата на уредот или во вградената структура.

 **ПРЕДУПРЕДУВАЊЕ:** Немојте да користите механички уреди или други начини за забрзување на процесот на одмрзнување, освен оние кои се препорачани од производителот.

 **ПРЕДУПРЕДУВАЊЕ:** Немојте да користите електрични уреди во внатрешните оддели на уредот, освен доколку не се од вид кој е препорачан од производителот.

 **ПРЕДУПРЕДУВАЊЕ:** Не го оштетувајте колото на разладувачот.

 **ПРЕДУПРЕДУВАЊЕ:** За да се спречи опасност поради нестабилност на уредот, мора да се фиксира според инструкциите.

 **ПРЕДУПРЕДУВАЊЕ:** Кога го позиционирате уредот, гледајте кабелот за струја да не биде заглавен или оштетен.

 **ПРЕДУПРЕДУВАЊЕ:** Немојте да поставувате повеќе продолжни кабли или утикачи на задниот дел од уредот.

 Ако вашиот уред користи R600a како рефригерант можете да ја видите оваа информација на етикетата на ладилникот – треба да внимавате за време на транспорт и монтажа да не ги оштетите разладните елементи на ладилникот. Иако тој е пријателски спрема

околината и природен, експлозивен е. Во случај на истекување поради оштетување на елементите на ладилникот, оддалечете го уредот од извори на оган или топлина и проветрете ја собата неколку минути.

- Додека го носите и преместувате фрижидерот, внимавајте да не го оштетите колото на гасот.
- Немојте да чувате експлозивни материи, како на пример кутии со аеросол со запалив пропелент, во овој уред.
- Овој уред е наменет да се користи само во домашни услови и слични намени како на пр.:
 - Кујнски оддели во продавници, канцеларии и други работни средини
 - Фарми и клиенти во хотели, мотели и други околии од тип резиденција
 - Околии од тип „ноќевање и појадок“
 - Угостителство и слични непродажни намени
- Ако штекерот не одговара на приклучокот на кабелот, мора да се замени од страна на производителот, неговиот сервисен агент или слично обучени лица, со цел да се избегне незгода.
- Овој уред не е наменет за користење од лица (вклучително и деца) со намалени физички, осетни или умствени способности или без искуство и/или знаење, освен доколку не се под надзор или биле обучени за да го користат уредот од страна на лице одговорно за нивната безбедност. Децата мора да бидат надгледувани за да се осигури дека не си играат со уредот.

- Кабелот за напојување на ладилникот има специјално заземјен приклучок на него. Овој приклучок треба да се користи со специјално заземјен приклучок од 16 ампери или 10 ампери во зависност од земјата каде што ќе се продава производот. Ако таков штекер нема во куќата, повикајте квалификуван електричар да го монтира.
- Овој уред може да се користи од деца од 8 години и нагоре и лица со намалени физички, осетни или ментални способности или недостаток од искуство и знаење, доколку истите се под надзор или им биле дадени инструкции во врска со употребата на уредот на безбеден начин и доколку ги разбираат можните опасности. Децата не смеат да играат со уредот. Чистењето и одржувањето не смеат да се извршуваат од деца без надзор.
- Деца на возраст од 3 до 8 години можат да ги полнат и празнат уредите за ладење. Не се очекува деца да го чистат или да го одржуваат уредот, не се очекува многу мали деца (0-3 години) да ги користат уредите, не се очекува мали деца (3-8 години) да ги користат безбедно уредите доколку не се под постојана контрола, повозрасни деца (8-14 години) и лица со посебни потреби можат да ги користат уредите безбедно по соодветна контрола или насоки за користење на уредот. Не се очекува лицата со поголеми посебни потреби да ги користат безбедно уредите без континуирана контрола.

- Ако кабелот е оштетен, мора да се замени од страна на производителот, неговиот сервисен агент или слично обучени лица, со цел да се избегне незгода.
- Овој уред не е наменет за употреба на надморска височина повисока од 2000 m.

За да се избегне загадување на храна, ве молиме придржувајте се до следните упатства:

- Отворање на вратата подолго време може да предизвика значително зголемување на температурата во преградите на уредот.
- Чистете ги редовно површините што можат да дојдат во контакт со храна и достапните системи за одвод.
- Чувајте го сировото месо и риба во соодветните садови во фрижидерот, со што нема да бидат во контакт или да прокапуваат врз друга храна.
- Деловите за замрзната храна означена со две ѕвездички се соодветни за чување претходно замрзната храна или за правење сладолед или коцки мраз.
- Деловите со една, две и три ѕвездички не се соодветни за замрзнување свежа храна.
- Ако фрижидерот е оставен подолго време, исклучете го, одмрзнете го, исчистете го, избришете со сува крпа и оставете ја вратата отворена за да спречите појава на мувла во уредот.

Сервис

- За да го поправите уредот контактирајте го Овластениот сервисен центар. Користете само оригинални делови.
- Имајте предвид дека поправката од самите вас или непрофесионалната поправка можат да имаат последици по безбедноста и можат да ја поништат гаранцијата.
- Следните резервни делови се достапни 7 години по укинување на моделот: термостати, сензори за температура, печатени струјни табли, извори на светлина, рачки за врата, куки за врата, подлошки и корпи.
- Имајте предвид дека некои од овие резервни делови се единствено достапни за професионални сервисери и дека не сите резервни делови се однесуваат на сите модели.
- Гумите за врата ќе бидат достапни 10 години по укинување на моделот.

Стари и неисправни фрижидери

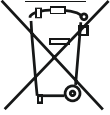

- Доколку вашиот стар фрижидер има брава, скршете ја или тргнете ја, бидејќи децата може да се заклучат во фрижидерот и да предизвикаат несреќа.

- Старите апарати користат материјал за изолација и рефригерант со ЦФЦ. Затоа, внимавајте да не ја загадувате околината кога го фрлате стариот фрижидер.

- Ве молиме да се обратите кај вашите локални власти во врска со отстранувањето на WEEE со цел повторна употреба, рециклирање и поправка.

Забелешки:

- Прочитајте го внимателно прирачникот пред да го инсталирате и користите вашиот уред. Нашата компанија нема да биде одговорна во случај на злоупотреба.
- Следете ги сите инструкции на уредот и во прирачникот, и чувајте го прирачникот на сигурно за да можете да решите идни можни проблеми.
- Овој уред е произведен за да се користи дома и може да се користи единствено така и само за наведените намени. Не е погоден за комерцијална или општа употреба. Ако се користи така, тоа ја поништува нашата гаранција и нашата компанија нема да биде одговорна за настанатите штети.
- Овој уред е произведен за домашна употреба и погоден е само за ладење/чување на храна. Не е погоден за комерцијална или општа употреба и/или за чување на супстанции различни од храна. Нашата компанија не е одговорна за штети настанати од непочитување на овие намени.

Безбедносни предупредувања

- Не користете продолжителен кабел или повеќевлезен штекер.
- Не вклучувајте оштетени, скинати или стари приклучоци.
- Немојте да го тргате, виткате или оштетувате кабелот.



- Уредот е наменет да се користи од страна на возрасни, не оставајте им на децата да си играат со него или да висат на вратата.
- Не го фаќајте кабелот со влажни раце, опасност од струен удар!
- Не поставувајте стаклени шишиња или лименки со пијалаци во замрзнувачот. Шишињата или лименките може да експлодираат.
- Поради ваша безбедност не поставувајте експлозивни и запаливи материјали во фрижидерот. Поставете ги пијалациите со висок алкохолен процент во одделот за ладење со добро затворени затки и во вертикална позиција.

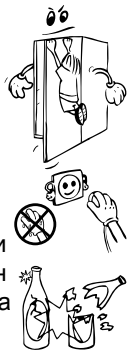

- Избегнувајте контакт со гола кожа со мразот додека го вадите од делот за длабоко замрзнување, бидејќи мразот може да предизвика замрзнатини и/или посекотини.
- Не допирајте замрзнати работи со влажни раце! Немојте да јадете сладолед и

- коцки мраз веднаш откако ќе ги извадите од замрзнувачот!
- Немојте повторно да ги замрзнувате храните кои еднаш се одмрзнале. Тоа може да предизвика здравствени проблеми од типот на труење со храна.
- Не го покривајте телото и врвот на фрижидерот со чаршаф. Тоа влијае на работата на фрижидерот.
- Обезбедете ги внатрешните додатоци во апаратот за да не се оштетат при преместување.
- **Кога е затворена вратата на замрзнувачот, додаѓа до вакумирање. Почекајте 1 минута за да ја отворите повторно.**
- Оваа апликација е опционална за лесно отварање на вратата. Со оваа апликација, може да се појави блага кондензација околу овој простор.

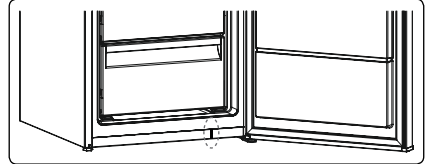

Инсталација и ракување со вашиот фрижидер

Пред да почнете да го користите фрижидерот, обрнете внимание на следниве работи:

- Работниот напон на фрижидерот е 220-240 волти при 50 херци.
- Приклучокот мора да биде на дофат после инсталацијата.
- При првото вклучување може да се појави мирис. Ќе исчезне кога уредот ќе почне да лади.
- Пред да поврзете во струјно коло, осигурете се дека напонот означен на плочката со името на уредот одговара на напонот во вашата мрежа дома.
- Вклучете го приклучокот во штекер со ефикасно заземјување. Доколку штекерот не е заземјен или не одговара, ви препорачуваме да повикате авторизиран електричар да ви помогне.
- Уредот мора да биде поврзан на штекер со соодветен осигурувач. Напојувањето и напонот на напојната точка мора да соодветствуваат со деталите на плочката на уредот (таа се најдува на внатрешната лева страна на уредот).
- Не преземаме одговорност за штета настаната поради незаземјени приклучоци.
- Поставете го фрижидерот на добро место кое нема да биде изложено на директна сончева светлина.
- Фрижидерот не смее никогаш да се користи на отворено или да се остава на дожд.
- Треба да биде на најмалку 50 см од извори на топлина како шпорети, фурни, радијатори и печки и најмалку на 5 см од електрични фурни.
- Ако фрижидерот е веднаш до сандак за длабоко замрзнување, неопходно е да се остави најмалку 2 см помеѓу нив со цел да се избегне кондензација на надворешните површини.
- Не оставајте тешки предмети на уредот.
- Целосно чистете го уредот, особено во внатрешноста, пред да го користите (видете го делот Чистење и одржување).
- Процедурата за инсталирање во кујнските елементи е дадена во прирачникот за инсталација. Уредов е наменет за користење единствено во соодветни кујнски елементи.



- Прилагодливите предни ногалки мора да се постават на соодветна висина со цел фрижидерот да работи стабилно и правилно. Тоа можете да го направите со вртење на ногалките во правец на стрелките (или обратно). Тоа треба да се направи пред да се постави храна во фрижидерот.
- Пред да го користите фрижидерот, избришете ги сите делови со млека вода во која сте раствориле сода бикарбона и потоа исплакнете со чиста вода и исушете. Вратете ги сите делови после чистењ.
- Поставете ја пластиката за прилагодување на растојание (делот со црни крилца на задната страна) така што ќе го завртите за 90 степени со што ќе оневозможите на кондензаторот да го допира ѕидот. condenser from touching the wall.
- За монтажа на странична ниша погледнете во Сетот за спојување обезбеден со замрзнувачот и упатството за поставување (ЗАБЕЛЕШКА: сетот за спојување е исто така одделно достапен како додаток).

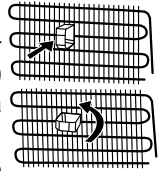

Пред да го користите фрижидерот

- За да овозможите ефикасна работа, при првото користење или после преместување, вклучете го фрижидерот во струја и оставете го исправен 3 часа. Во спротивно, може да го оштетите компресорот.
- При првото вклучување може да се појави мирис; мирисот ќе исчезне кога фрижидерот ќе почне да лади.



Внатрешно осветлување



ПРЕДУПРЕДУВАЊЕ!
Ризик од струен удар.

- Светилката (светилките) во овој производ и резервните светилки се продаваат одделно: Овие светилки се наменети да издржат екстремни физички услови во уредите за домаќинства, како што се температура, вибрации, влажност или се наменети да сигнализираат информации за работната состојба на апаратот. Тие не се наменети да се користат за други намени и не се погодни за осветлување на простории во домаќинства.

Димензии

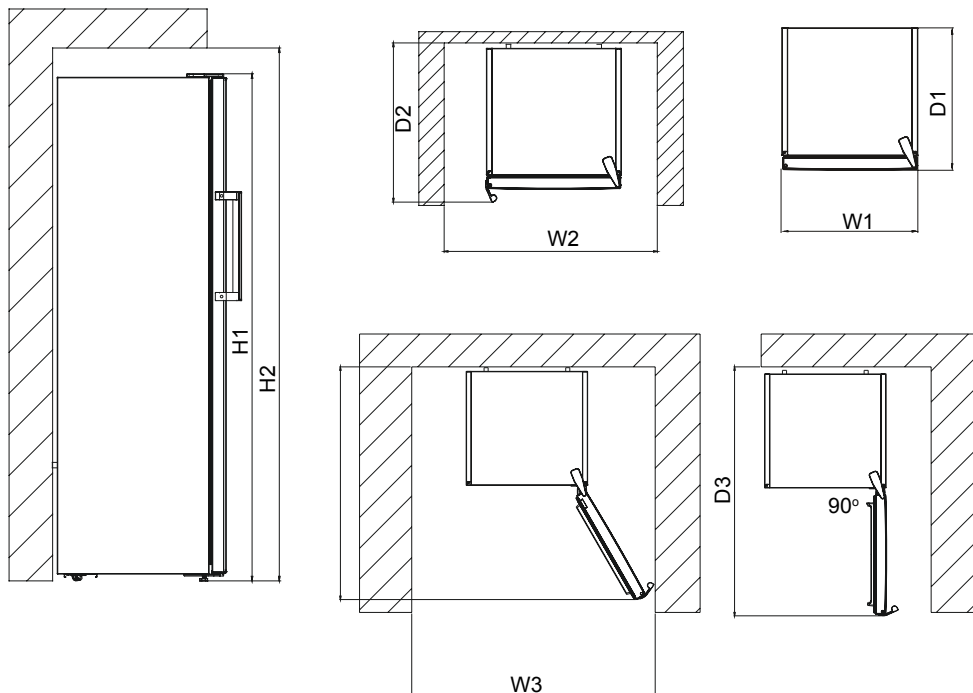

Вкупни димензии ¹		
H1	mm	1860
W1	mm	595
D1	mm	650

¹ висината, ширината и длабочината на апаратот без рачката

Простор потребен за употреба ²		
H2	mm	2010
W2	mm	695
D2	mm	734

² висината, ширината и длабочината на апаратот вклучувајќи ја и рачката, плус просторот неопходен за слободна циркулација на воздухот за ладење

Вкупен простор потребен за употреба ³		
W3	mm	699
D3	mm	1245

³ висината, ширината и длабочината на апаратот вклучувајќи ја и рачката, плус просторот неопходен за слободна циркулација на воздухот за ладење, плус просторот потребен за да се овозможи отворање на вратата под минималниот агол што дозволува отстранување на целата внатрешна опрема

ДЕЛ - 2. ИНФОРМАЦИИ ЗА УПОТРЕБА

Информации за технологијата без мраз

Ладилниците со технологија против мрзнење се разликуваат од други статични ладилници во односот на принципот на работа.

Кај нормалните ладилници, влажноста што навлегува во ладилникот заради отворање на вратата и влажноста во храната предизвикува мрзнење во одделот на замрзнувачот. За да го одмрзнете мразот во одделот за замрзнување, треба да го исклучувате ладилникот од време на време, да ја ставите храната што треба да остане замрзната во друг изладен сад и да го извадите мразот што се насобрал во ладилникот.

Состојбата е целосно поинаква кај ладилниците со технологија против мраз. Сув и студен воздух циркулира во одделите за ладење и замрзнување постојано и рамномерно од неколку места преку вентилатор. Студениот воздух што се распространува рамномерно и постојано меѓу полиците ја лади и целата храна еднакво со што се спречуваат влага и мрзнење.

Затоа, ладилникот со технологија против мраз ви овозможува леснотија при употребата како надополнување на огромниот капацитет и убавиот изглед.

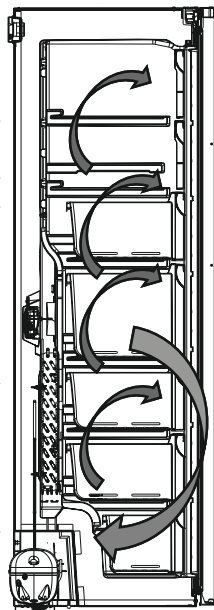

Екран и контролен панел

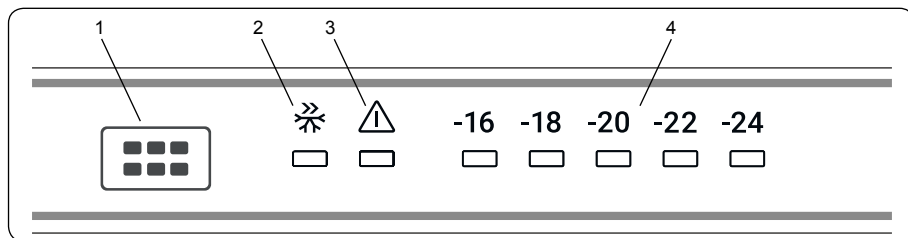

Користење на контролниот панел

1. Копче за поставување на температурата во замрзнувачот
2. Симбол за супер-замрзнување (LED сијаличка за супер-замрзнување)
3. Симбол за предупредување (LED аларм)
4. Индикатор за приспособената температура во замрзнувачот

Ракување со замрзнувачот

Сијаличка за предупредување

Лед-сијаличката за предупредување ќе свети црвено ако има проблем замрзнувачот.

Копче за поставување на температурата во замрзнувачот

Ова копче ви овозможува да ја поставите температурата во замрзнувачот. Притиснете го ова копче за да ја поставите вредноста за одделот со замрзнувачот. Користете го ова копче за да го активирате и режимот за супер-замрзнување.

Режим за супер-замрзнување

Кога треба да се користи?

- За замрзнување голема количина храна.
- За замрзнување готова храна.
- За брзо замрзнување на храната.
- За складирање сезонска храна на подолг период.

Како се користи?

- Притискајте го копчето за поставување на температурата додека не се вклучи сијаличката за супер-замрзнување.
- Сијаличката за супер-замрзнување ќе свети додека е активен овој режим.
- Максималната количина на свежа храна (во килограми) што може да се замрзне за 24 часа е дадена на етикетата на апаратот.
- Поставете го замрзнувачот во активен режим за супер-замрзнување 24 часа пред да ја ставите свежата храна во замрзнувачот за да ги постигнете најдобрите резултати од работата со максимален капацитет за замрзнување.

Додека е активен овој режим:

Ако го притиснете копчето за поставување на температурата, режимот ќе се откаже и поставката ќе се врати на -16.

Поставки за температурата во замрзнувачот

- Почетната температура за оваа поставка на екранот е -18 °C.
- Притиснете го копчето за поставување на температурата еднаш.
- Секојпат кога ќе го притиснете копчето, температурата ќе се намалува (-16 °C, МК - 15 -

-18 °C, -20 °C,.. супер-замрзнување)

- Ако го притиснете копчето за поставување на температурата во замрзнувачот додека не се прикаже симболот за супер-замрзнување на замрзнувачот.
- Поставките се прикажуваат и вие не притискате ниедно копче во следните 3 секунди, сијаличката за супер-замрзнување ќе трепка.
- Ако продолжите да притискате, ќе започне одново од последната поставена вредност.

Препорачани вредности за температурата за замрзнувачот

<i>Кога треба да се прилагоди?</i>	<i>Внатрешна температура</i>
За минимален капацитет на замрзнување	-16°C
При вообичаено користење	-18°C
За максимален капацитет на замрзнување.	-22°C, -24°C

Предупредувања за приспособувањето на температурата

- Не се препорачува да го користите замрзнувачот во средини со температура пониска од 10 °C заради неговата ефикасност.
- Не започнувајте ново приспособување додека веќе поставувате едно.
- Приспособувањето на температурата треба да се направи согласно зачестеноста на отворањето на вратата, количината храна што се чува во замрзнувачот и температурата во средината каде што е поставен замрзнувачот.
- За да може замрзнувачот да достигне работна температура по вклучувањето на струја, не треба често да ја отворате вратата или да ставате големи количини храна во замрзнувачот. Имајте предвид дека во зависност од амбиенталната температура, на замрзнувачот може да му бидат потребни 24 часа да достигне работна температура.
- Функцијата за одложена работа од 5 минути се применува за да се спречи оштетување на компресорот на замрзнувачот кога ќе го исклучите или вклучите во струја повторно или кога ќе снема струја. Замрзнувачот ќе започне да работи нормално по 5 минути.
- Замрзнувачот е дизајниран да работи во интервалите на амбиентална температура (T/SN = 10 °C - 43 °C) наведени во стандардите, согласно климатската класа посочена на етикетата со информации. Не препорачуваме да го користите замрзнувачот во други услови освен во наведените ограничувања на температурата во контекст на ефикасно ладење.

Класа на клима	Значење	Амбиентална температура
T	Тропска клима	Овој ладилник е наменет да се користи на амбиентални температури од 16 °C до 43 °C.
ST	Суптропска клима	Овој ладилник е наменет да се користи на амбиентални температури од 16 °C до 38 °C.
N	Температура	Овој ладилник е наменет да се користи на амбиентални температури од 16 °C до 32 °C.
SN	Проширена температура	Овој ладилник е наменет да се користи на амбиентални температури од 10 °C до 32 °C.

Важни упатства за поставување

Овој апарат е дизајниран да работи во тешки климатски услови (до 43 °C или 110 °F) и користи технологија за „заштита од замрзнување“ со која што замрзнатата храна во замрзнувачот нема да се одмрзне дури и кога температурата во средината би паднала до -15 °C. Според ова, апаратот може да го сместите во незатоплена соба без да се грижите дека замрзнатата храна ќе се расипе. Кога амбиенталната температура ќе се врати во нормала, можете да го користите апаратот како и вообичаено.

Додатоци

Сад за мраз (Кај одредени модели)

- Наполнете го садот за мраз со вода и ставете го во замрзнувачот.
- Откако водата целосно ќе замрзне, може да го свиткате садот како што е прикажано подолу за да ги извадите коцките мраз.

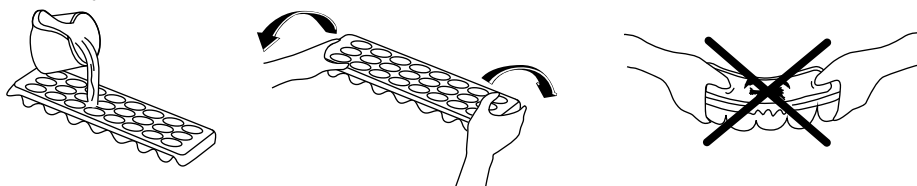

Ледомат (Кај одредени модели)

- Повлечете ја рачката кон вас и извадете го садот за мраз
- Наполнете го со вода до обележаното ниво
- Држете го левиот крај од рачката и поставете го садот за мраз на фиоката за мраз
- Кога ќе се формираат коцки мраз, завртете ја рачката за да ги испуштите коцките мраз во фиоката за мраз.

 **Не треба да ја полните фиоката за мраз со вода за да направите мраз. На тој начин може да се скрши.**

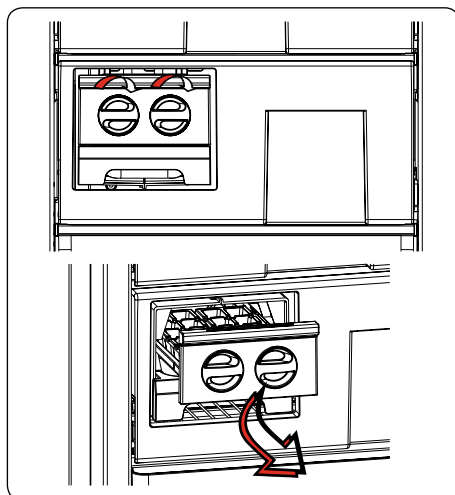

Визуелните и текстуални описи во делот за додатоци може да се разликуваат во зависност од моделот.

ПОГЛАВЈЕ - 3. СТАВАЊЕ ХРАНА

- Заmrзнувачот се користи за замрзнување на свежа храна, за чување на замрзнати производи онолку долго колку што е назначено на пакувањето и за правење мраз.
- Не ставајте свежа и топла храна веднаш до замрзнатата, бидејќи може да ја растопи.
- Кога замрзнувате свежа храна (на пример, месо, риба и мелено месо), поделете ја во помали делови кои би ги користеле како поединечен оброк.
- За складирање на замрзната храна: треба секогаш да ги почитувате прикажаните упатства на пакувањето на замрзнатата храна. Доколку нема информации, храната треба да се чува најдолго 3 месеци од датумот на кој сте ја купиле.
- Максимално полнење: Ако сакате да чувате големи количини храна и да го искористите максималниот нето капацитет на замрзнувачот, можете да ги отстраните фиоките (освен последната). Можете да складираите поголеми предмети директно на полиците.
- При купување замрзната храна проверете дали истата била замрзната на соодветна температура и дали пакувањето е неоштетено.
- Замрзнатата храна треба да се пренесува во соодветни контејнери со цел одржување на квалитетот и потоа треба да се врати во делот за замрзнување во најкус можен рок.
- Ако пакувањето со смрзната храна покажува знаци на влага и невообичаена оросеност, веројатно претходно била складирана на несоодветна температура и состојките се веќе расипани.
- Рокот на употреба на смрзнатата храна зависи од собната температура, поставувањето на термостатот, колку често се отвора вратата, видот на храната и времето коешто е потребно да се однесе производот од продавница до вашиот дом. Секогаш следете ги упатствата што се посочени на пакувањето и никогаш не надминувајте го максималното посочено време за складирање.
- За да го искористите максималниот капацитет за замрзнување на вашиот замрзнувач, поместете ја замрзнатата храна од горната корпа во другите корпи и активирајте го режимот на брзо замрзнување. Режимот на брзо замрзнување ќе се исклучи автоматски по 24 часа. Ставете ја храната која сакате да ја замрзнете во горната корпа на замрзнувачот, притоа внимавајте да не го надминете капацитетот на вашиот замрзнувач. Потоа, активирајте го режимот на брзо замрзнување. Храната можете да ја ставате веднаш до друга замрзната храна откако таа веќе замрзнала (по минимум 24 часа од активирањето на режимот на брзо замрзнување по втор пат).

- За да замрзнете мало количество храна (до 3 kg), ставете ја храната без да дојде во допир со веќе замрзнатата храна и активирајте го режимот на брзо замрзнување. Ваквата храна можете да ја ставите до другата веќе замрзната храна откако целосно ќе замрзне (по најмалку 24 часа).
- Ако храната се одмрзнала, не замрзнувајте ја повторно. Може да биде штетна по здравјето, на пример, да дојде до труење од храна.
- Храната треба да е целосно изладена пред да ја ставите во замрзнувачот.
- Кога купувате замрзната храна, проверете дали била замрзната при соодветна температура и дали пакувањето е оштетено.
- Внимателно следете ги упатствата на пакувањата со замрзната храна. Доколку нема информации, храната треба да се чува најдолго 3 месеци од датумот на кој сте ја купиле.
- Рокот на употреба на смрзнатата храна зависи од собната температура, поставувањето на термостатот, колку често се отвора вратата, видот на храната и времето коешто е потребно да се однесе производот од продавница до вашиот дом. Секогаш следете ги упатствата што се посочени на пакувањето и никогаш не надминувајте го максималното посочено време за складирање.

Можно е одредени зачини во готвената храна (анасон, босилек, копар, оцет, мешан зачин, ѓумбир, лук, кромид, сенф, мајчина душичка, мајоран, црн пипер, колбаси) да предизвикаат вкус на расипано по долго чување во замрзнувач. Затоа, замрзнатата храна треба да се зачинува во мала количина или да се зачинува по одмрзнувањето на храната.

Периодот на чување на храната зависи од употребеното масло. Маргаринот, животинската маст, маслиновото масло и путерот одговараат, додека маслото до кикирики и свинската маст не одговараат. Зготвената храна во течна форма треба да се замрзне во пластични садови, а останата храна треба да се завитка во пластична фолија или во пластични кеси.

Табелата дадена подолу е краток водич кој го покажува најефикасниот начин за складирање на главните групи храна во делот за замрзнувач.

Месо и риба	Подготовка	Максимално време за чување (месец)
Бифтек	Завиткан во фолија	6 - 8
Јагнешко	Завиткан во фолија	6 - 8
Печено телешко	Завиткан во фолија	6 - 8
Телешко на коцки	На мали парчиња	6 - 8
Јагнешко на коцки	На парчиња	4 - 8
Мелено месо	Во пакување без зачини	1 - 3
Пилешки цигер (парчиња)	На парчиња	1 - 3
Колбаси/салама	Треба да се спакувани дури и ако имаат лушпа	
Пилешко и мисирка	Завиткан во фолија	4 - 6
Гуска и патка	Завиткан во фолија	4 - 6
Елен, зајак и дива свиња	Во порции од 2,5 кг како филети	6 - 8
Слатководна риба (лосос, амур, крап, сом)	Откако ќе ги исчистите утробата и крлушките на рибата, измијте и исушете ја и ако е неопходно, исечете ги опашот и главата.	2
Посна риба: морски гргеч, калкан, лист		4
Мрсна риба (туна, скуша, ципура, сардела)		2 - 4
Школки, ракови	Исчистени и во вреќички	4 - 6
Кавијар	Во своето пакување, во алуминиумски или пластичен сад	2 - 3
Полжави	Во солена вода, во алуминиумски или пластичен сад	3

Забелешка: *Смрзнатото месо треба да се готви како свежото штом ќе се одмрзне. Ако не го зготвите месото кога ќе се одмрзне, не смее повторно да се замрзнува.*

Овошје и зеленчук	Подготовка	Максимално време за чување (месеци)
Боранија и грав	Измијте и исечете на мали парчиња и сварете ги во вода	10 - 13
Грашок	Исчистете го од мешунките и сварете го во вода	12
Зелка	Исчистена и сварена во вода	6 - 8
Морков	Исчистен, исечкан на парчиња и сварен во вода	12
Пиперка	Исечете ја дршката, исечете на два дела и извадете ги семките и сварете ја во вода	8 - 10
Спанаќ	Измиен и сварен во вода	6 - 9
Карфиол	Извадете ги листовите, исечете ја срцевината на парчиња и оставете го вода со малку лимон	10 - 12
Модар патлиџан	Исечете го на парчиња од 2 см по миењето	10 - 12
Пченка	Исчистете и спакувајте ја со кочанот или издробена	12
Јаболко и круша	Излупете ги и исечете ги на парчиња	8 - 10
Кајсија и праска	Исечете на два дела и извадете ги семките	4 - 6
Јагоди и капини	Измијте и исчистете ги	8 - 12
Зготвено овошје	Додајте 10% шеќер во садот	12
Слива, цреша, вишна	Измијте и исчистете ги семките	8 - 12

Млечни производи	Подготовка	Максимално време за чување (месеци)	Услови на чување
Млеко во кутија (хомогенизирано)	Во своето сопствено пакување	2 - 3	Свежо млеко - во своето сопствено пакување
Кашкавал - со исклучок на сирењето	На парчиња	6 - 8	Оригинално пакување може да се користи за краткорочно чување. Треба да се завитка во фолија за подолготрајно чување.
Путер, маргарин	Во своето пакување	6	

	Максимално време за чување (месеци)	Време на одмрзнување на собна температура (часови)	Време на одмрзнување во рерна (минути)
Леб	4 - 6	2 - 3	4-5 (220-225° C)
Бисквити	3 - 6	1 - 1,5	5-8 (190-200° C)
Печиво	1 - 3	2 - 3	5-10 (200-225 °C)
Пита	1 - 1,5	3 - 4	5-8 (190-200° C)
Лиснато тесто	2 - 3	1 - 1,5	5-8 (190-200° C)
Пица	2 - 3	2 - 4	15-20 (200° C)

ДЕЛ- 4.

ЧИСТЕЊЕ И ОДРЖУВАЊЕ

 Плучете го фрижидерот од напојувањето пред чистење.



 Не го мијте со потурање на вода.



- Можете да ги исчистите внатрешните и надворешните површини со мека крпа или сунѓер натопени во вода и сапун.

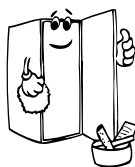
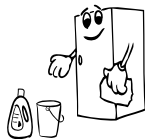

- Отстранете ги деловите поединечно и чистете со вода со сапуница. Да не се мијат во машина за миење садови.



 За чистење никогаш не употребувајте запаливи, експлозивни или корозивни материјали како разредувач, киселина, итн

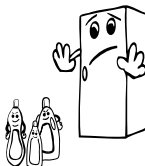

- Кондензаторот (задниот дел со црни крила) треба да се чисти со правосмукалка или со сува четка најмалку еднаш годишно. Ова ќе помогне замрзнувачот да работи поефикасно и ќе Ви овозможи да заштедите енергија.

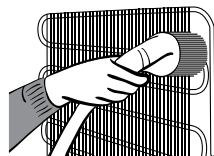

Одмрзнување

- Ладилникот целосно автоматски се одмрзнува. Водата што се појавува како резултат на одмрзнувањето, поминува низ жлебот за собирање на водата, истекува во садот за испарување зад ладилникот и испарува оттаму.
- **Проверете дали сте го исклучите ладилникот од штекер пред да го чистите садот за испарување.**
- Извадете го садот за замрзнување од местото така што ќе ги отшрафите шрафовите како што е посочено. Чистете го со вода и детергент на посочените интервали. Така, ќе спречите појава на непријатен мирис.

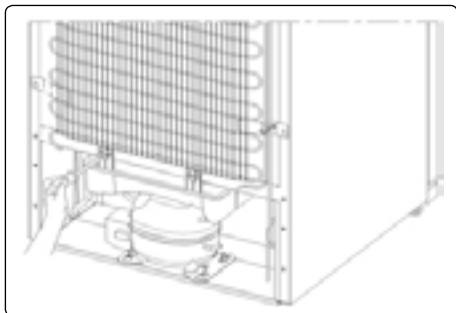

Замена на ЛЕД-сијаличката

ЗАМРЗНУВАЧ има ЛЕД-сијаличка, контактирајте со центарот за помош бидејќи само овластен сервисер може да ја смени.



ДЕЛ - 5. ТРАНСПОРТ И ПРЕМЕСТУВАЊЕ

Превоз и промена на позиција на инсталација

- Можете да ги зачувате оригиналните пена и пакет за повторно преместување (доколку сакате).
- Морате да го прицврстите фрижидерот со дебели пакети, ленти или силни јажиња и да ги следите инструкциите на пакувањето.
- Извадете ги подвижните делови (полицы, додатоци, фиоки итн.) или фиксирајте ги во фрижидерот за време на транспортот или преместувањето.

 **ранспортирајте го ЗАМРЗНУВАЧ во исправна позиција.**

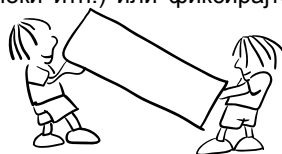

Менување на положбата на вратата

- Не е можно да се смени правецот на отворање на вратата од ладилникот ако рачките на вратите се поставени на надворешната површина на вратата.
- Правецот на отворање на вратата може да се смени само кај модели без рачки.
- Ако правецот на отворање на вратата на ладилникот може да се смени, треба да контактирате со најблискиот овластен сервис за да го сменат правецот на отворање.

Лед-индикаторот за предупредување е вклучен	ЗНАЧЕЊЕ	ЗОШТО	ШТО ТРЕБА ДА СТОРИТЕ
	Предупредување за „дефект“	Има делови што не функционираат или има дефект во процесот на ладење. Производот е приклучен во струја за првпат или по прекин на напојувањето подолг од 1 час.	Проверете дали е отворена вратата и проверете дали производот работи 1 час. Ако не е отворена, а производот работел 1 час, веднаш побарајте помош од овластен сервисер.

Проверете ги предупредувањата;

Предупредувачките кодови се прикажуваат на индикаторите на замрзнувачот доколку уредот забележи несоодветна температура или во случај на проблем со уредот.

Ако замрзнувачот не работи:

- Дали има електричен дефект?
- Дали приклучокот е целосно ставен во штекерот?
- Дали е прегорен осигурувачот за штекерот или главниот осигурувач?
- Дали има проблем со штекерот? Ова проверете го така што замрзнувачот ќе го вклучите во штекер кој сигурно функционира.

Зголемувањето на температурата може да се должи на:

- Често отворање на вратата што трае долго
- Ставање на големи количества топла храна
- Висока амбиентална температура
- Грешка во апаратите.

Ако замрзнувачот работи многу гласно

Нормална бучава

Звук на пукање (како пукање на мраз):

- Во текот на автоматското одмрзнување.
- Кога уредот се лади или топли (поради ширење на материјалот на уредот).

Кратко потпукнување: Се слуша кога термостатот го вклучува/исклучува компресорот.

Звук на компресорот: Нормален звук на моторот. Звукот значи дека компресорот работи нормално. Кога прв пат го вклучувате уредот, можно е компресорот да е бучен кратко време.

Звук на клоцотење и прскање: Оваа бука ја предизвикува протокот на средството за ладење во цевките на системот.

Звук на вода што тече: Нормален звук на водата што истекува во садот за испарување во текот на одмрзнувањето. Можно е да го слушнете при одмрзнување.

Звук на дување: Вообичаен звук на вентилаторот. Звукот може да се слушне

кај „No-Frost“ замрзнувачи во текот на вообичаеното функционирање на системот поради циркулацијата на воздухот.

Доколку рабовите на замрзнувачот и вратата се топли;

Особено на лето (кога е жешко), површините на контактите се затоплуваат додека работи компресорот. Ова е нормално.

Ако се наталожува влага во замрзнувачот;

- Дали целата храна е спакувана правилно? Дали садовите се исушени пред да ги ставите во замрзнувачот?
- Дали вратата на замрзнувачот се отвора често? Влагата од просторијата влегува во замрзнувачот кога се отвора вратата. Влагата ќе се наталожи побргу ако ја отворате вратата многу често, особено ако има многу влага во просторијата.
- Појавата на водени капки на задниот ѕид веднаш по одмрзнувањето е нормално (кај статични модели).

Ако вратите не се отвораат и затвораат правилно;

- Дали спакуваната храна го попречува затворањето на вратата?
- Дали дополнителната опрема на вратата, полиците и фиоките се поставени правилно?
- Дали шарките на вратите се скршени или изабени?
- Дали замрзнувачот е на рамна површина?

Важни забелешки:

- Во случај на прекин во снабдувањето со електрична енергија и оштетување на компресорот, ви препорачуваме да го исклучите замрзнувачот од струја. Фрижидерот ќе започне да работи нормално по 5 минути, не треба да се грижите.
- Доколку не планирате да го користите уредот подолго (на пример, додека сте на одмор), исклучете го од струја. Исклучете го фрижидерот како што е посочено во поглавјето 4 и оставете ја вратата отворена за да спречите појава на влага и миризба.
- Ако проблемот не се реши откако сте ги следеле сите погоре дадени упатства, повикајте го најблискиот овластен сервис.
- ЗАМРЗНУВАЧ што го купивте е наменет за домашна употреба и може да се користи само дома и за наменетата цел. Не е наменет за комерцијална или заедничка употреба. Ако го користите ЗАМРЗНУВАЧ на начин којшто не соодветствува со одликите, потенцираме дека производителот и застапникот не се одговорни за поправките и дефектите во периодот на гаранцијата.

Совети за заштеда на енергија

1- Монтирајте го апаратот во ладна, добро проветрена соба, но не на директна сончева светлина и не во близина на извор на топлина (радијатор, шпорет...итн). Во спротивно, користете изолирачка облога.

2- Дозволете храната и пијалочите да се оладат надвор од апаратот.

3- Кога ставате пијалоци или садови полни со пијалоци тие мора да се покриени. Тие ја зголемуваат влажноста во апаратот. На тој начин работното време се зголемува. Исто така, пијалочите и а полни со пијалоци ако се покриени помагаат да се зачува мирисот и вкусот.

4- Кога ставате храна или пијалоци, отворете ја вратата на апаратот колку што е можно побрзо.

5- Чувајте ги блиску покриените садови со различна температура во апаратот (потопли, поладни ...итн).

6-Гумата на вратите мора да биде чиста и еластична. Во случај на истрошеност, ако вашата гума може да се оддели, заменете ја гумата. Ако не може да се оддели, треба да ја замените вратата.

7-Функцијата за еко режим/стандардна поставка ја чува замрзнатата храна штедејќи енергија.

8-Преграда за замрзнување (Замрзнувач): Внатрешната конфигурација на уредот е таа што обезбедува најефикасна искористеност на енергија.

9-Не ги отстранувајте ладните акумулатори од корпата во замрзнувачот (ако постојат).

ДЕЛ - 7. ДЕЛОВИ НА АПАРАТОТ И ОДДЕЛИТЕ

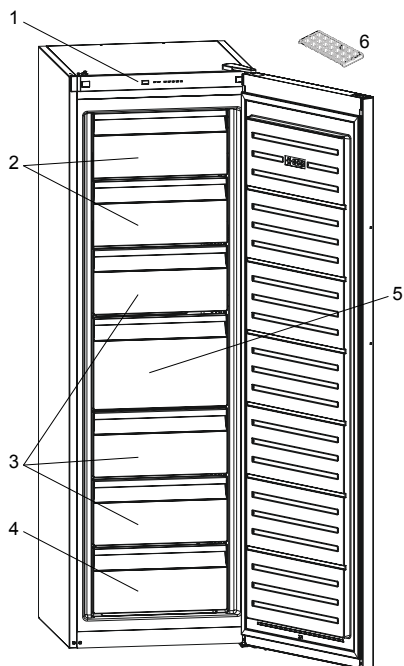

1. Панел за дисплеј
2. Горен капак на замрзнувачот
3. Фиоки на замрзнувачот
4. Долни фиоки на замрзнувачот
5. Големи фиоки на замрзнувачот
6. Модла за мраз (Кај некои модели)

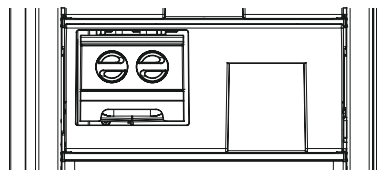

(Кај одредени модели)



Оваа презентација е само за информативни цели во однос на деловите на уредот.

Деловите варираат во зависност од моделот на уредот.

ДЕЛ - 8. ТЕХНИЧКИ ПОДАТОЦИ

Техничките информации се наоѓаат на плочката со спецификации на внатрешната страна на апаратот и на етикетата за енергија.

QR-кодот на етикетата за енергија доставена со апаратот обезбедува линк до веб адреса со информациите поврзани со перформансите на апаратот во базата на податоци на EU EPREL.

Чувајте ја етикетата за енергија за идно користење заедно со упатството за употреба и сите други документи обезбедени со овој уред.

Истите информации можете да ги најдете на EPREL преку линкот <https://eprel.ec.europa.eu> со името на моделот и бројот на производот дадени на плочката со спецификации на уредот.

Посетете ја страната www.theenergylabel.eu за детални информации за етикетата за енергија.

ДЕЛ - 9. ИНФОРМАЦИИ ЗА ИНСТИТУТИ ЗА ТЕСТИРАЊЕ

Инсталирањето и подготовката на апаратот за која било верификација на EcoDesign треба да биде во согласност со EN 62552. Барањата за вентилација, димензиите на уредот и минимално растојание за задниот дел се дадени во ова Упатство за употреба на ДЕЛ 1. Ве молиме контактирајте го производителот за какви било дополнителни информации, вклучително и планови за транспорт.

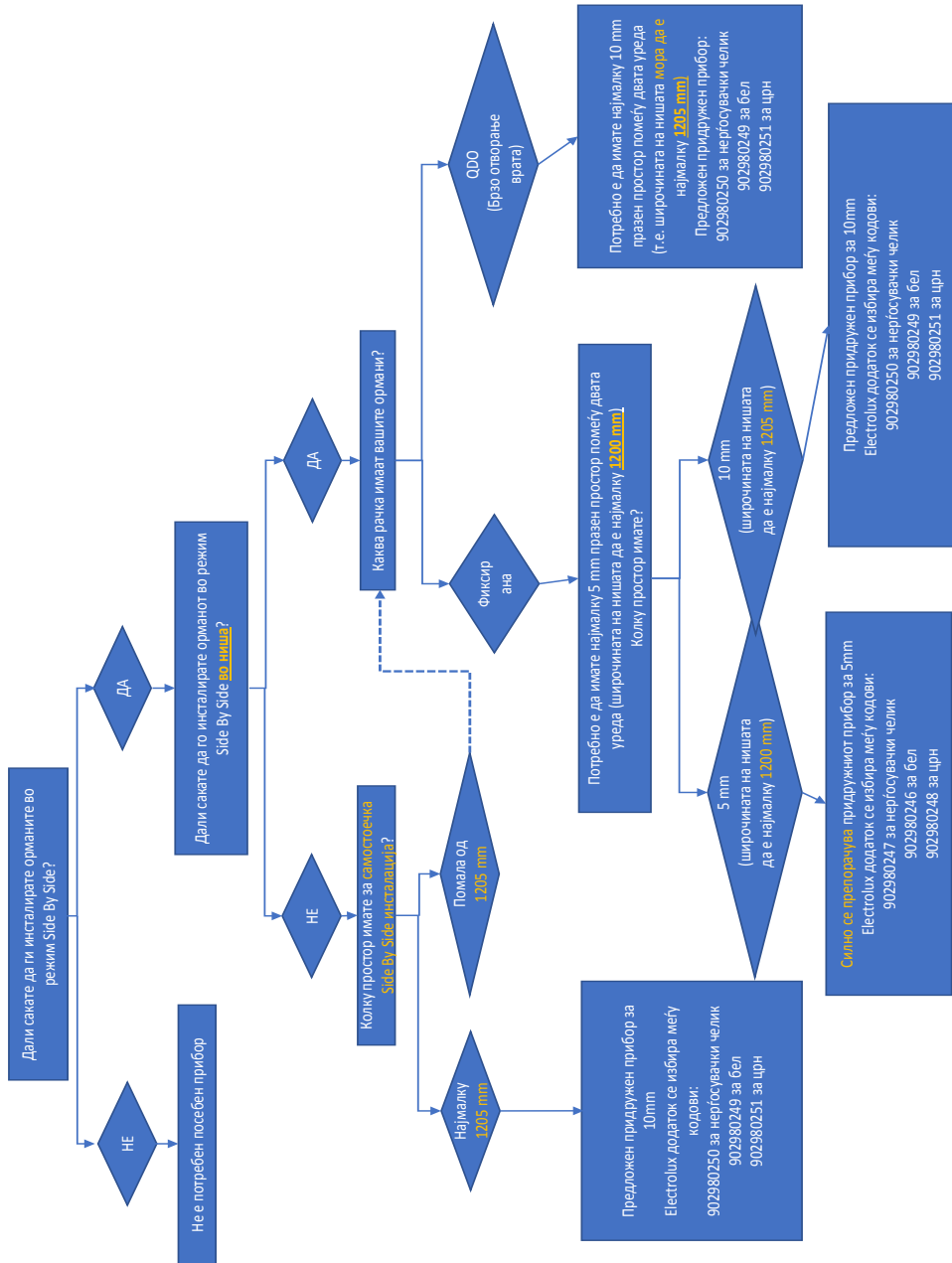



PL

POŻAR

Ostrzeżenie: Ryzyko pożaru / materiały łatwopalne

Spis treści

PRZED ROZPOCZĘCIEM KORZYSTANIA Z URZĄDZENIA	34
Ostrzeżenia ogólne	34
Stare i zepsute lodówki i zamrażarki	38
Ostrzeżenia bezpieczeństwa	38
Montaż i obsługa zamrażarki	39
Przed rozpoczęciem korzystania z zamrażarki	40
Wymiary	41
WYKORZYSTANIE ZAMRAŻARKI	42
Informacje dotyczące technologii No Frost	42
Wyświetlacz i panel sterowania	43
Obsługa zamrażarki	43
Przycisk ustawiania temperatury w komorach zamrażarki	43
Tryb szybkiego zamrażania	43
Ustawienia temperatury zamrażarki	43
Ostrzeżenia o dostosowywaniu temperatury	44
Wyposażenie dodatkowe	45
Kostkarka do wytwarzania lodu (<i>Dotyczy niektórych modeli</i>)	45
Tacka do lodu (<i>Dotyczy niektórych modeli</i>)	45
WKŁADANIE ŻYWNOŚCI	46
CZYSZCZENIE I KONSERWACJA	49
Odszranianie	50
TRANSPORT I ZMIANA MIEJSCA MONTAŻU	50
Zmiana położenia drzwi	50
ROZWIĄZYWANIE PROBLEMÓW	51
Porady w zakresie oszczędzania energii	52
TWOJA ZAMRAŻARKA	54
DANE TECHNICZNE	55
INFORMACJE DLA INSTYTUCJI PRZEPROWADZAJĄCYCH BADANIA	55

DZIĘKUJEMY

Dziękujemy za zakup urządzenia firmy Electrolux. W wybranym produkcie wykorzystano dziesięciolecie zawodowego doświadczenia i innowacji. Praktyczny i stylowy, został zaprojektowany z myślą o Tobie. Więc za każdym razem, gdy go użyjesz, możesz mieć pewność uzyskania wspaniałych rezultatów.

Witamy w firmie Electrolux.

Odwiedź naszą stronę:



Uzyskaj przydatne porady, broszury, informacje dotyczące rozwiązywania problemów, serwisowania i naprawy:

www.electrolux.com/support



Zarejestruj swój produkt, aby uzyskać lepszą obsługę:

www.registerelectrolux.com



Kup akcesoria, części eksploatacyjne i oryginalne części zamienne do swojego produktu:

www.electrolux.com/shop

OBSŁUGA KLIENTA I SERWIS

Zawsze korzystaj z oryginalnych części zamiennych.

Podczas kontaktu z autoryzowanym centrum serwisowym upewnij się, że posiadasz poniższe dane: Model, PNC, numer seryjny.

Informacje można znaleźć na tabliczce znamionowej.

 Ostrzeżenie/przestroga – informacje dotyczące bezpieczeństwa

 Ogólne informacje i wskazówki

 Informacje dotyczące środowiska

Podlegają zmianie bez powiadomienia.

Ostrzeżenia ogólne

Urządzenie to nie jest przeznaczone do użytku jako urządzenie do zabudowy.

! OSTRZEŻENIE: Otworów wentylacyjnych chłodziarko-zamrażarki nie wolno w żaden sposób blokować.

! OSTRZEŻENIE: Nie wolno stosować żadnych urządzeń mechanicznych ani innych sposobów, żeby przyspieszyć proces rozmrażania.

! OSTRZEŻENIE: Nie wolno używać innych urządzeń elektrycznych wewnątrz chłodziarko-zamrażarki.

! OSTRZEŻENIE: Układ chłodzenia należy chronić przed uszkodzeniami

! OSTRZEŻENIE: Ustawiając urządzenie, należy unikać uwięzienia lub uszkodzenia przewodu.

! OSTRZEŻENIE: Nie umieszczać rozgałęziaczy ani przenośnych źródeł zasilania z tyłu urządzenia.

! OSTRZEŻENIE: Żeby uniknąć obrażeń ciała lub uszkodzenia urządzenia, należy je zainstalować zgodnie ze wskazówkami producenta.

⚠ Niewielka ilość czynnika chłodniczego zastosowana w opisywanej chłodziarko-zamrażarki to przyjazny dla środowiska czynnik R600a (izobutan), który jest łatwopalny i może być wybuchowy, jeśli zapali się w osłoniętym miejscu.

- Podczas przenoszenia i ustawiania chłodziarki należy chronić układ chłodniczy przed uszkodzeniami.
- W pobliżu chłodziarko-zamrażarki nie wolno przechowywać żadnych pojemników zawierających materiały łatwopalne, np. aerozoli lub wkładów uzupełniających do gaśnic.

- Opisywane urządzenie jest przeznaczone do użytku w gospodarstwach domowych i innych podobnych zastosowaniach, takich jak:
 - aneksy kuchenne dla personelu w sklepach, biurach i innych miejscach pracy
 - gospodarstwa rolne oraz pokoje gościnne w hotelach, motelach i innych miejscach
 - pensjonaty
 - catering i podobne zastosowania niezwiązane ze sprzedażą detaliczną
- Specjalna wtyczka z uziemieniem została połączona z przewodem zasilającym chłodziarki. Tę wtyczkę należy stosować ze specjalnie uziemionym gniazdem 16 A lub 10 A w zależności od kraju, w którym produkt będzie sprzedawany. Jeśli w domu użytkownika nie ma takiego gniazda, należy zlecić jego montaż autoryzowanemu elektrykowi.
- Urządzenie to może być obsługiwane przez dzieci powyżej 8 roku życia oraz osoby z obniżonymi zdolnościami fizycznymi, zmysłowymi bądź umysłowymi, a także przez osoby bez doświadczenia i wiedzy na temat obsługi, jeśli pozostają pod nadzorem opiekunów bądź zostały szczegółowo poinstruowane o sposobie bezpiecznego używania urządzenia i rozumieją ryzyka związane z niewłaściwym użyciem. Dzieci nie powinny wykorzystywać urządzenia do zabawy. Dzieci nie powinny czyścić chłodziarko-zamrażarki ani wykonywać czynności konserwacyjnych, jeśli pozostają bez nadzoru.
- Dzieci w wieku od 3 do 8 lat mogą ładować i rozładowywać urządzenia chłodnicze. Dzieci nie powinny czyścić urządzeń lub wykonywać konserwacji przewidzianej dla użytkownika, bardzo małe dzieci (poniżej 3. roku życia) w ogóle nie powinny korzystać z urządzeń, użytkowanie urządzeń przez małe dzieci (od 3 do 8 lat) jest bezpieczne tylko pod

stałym nadzorem, starsze dzieci (w wieku od 8 do 14 lat) i osoby szczególnie wrażliwe mogą bezpiecznie korzystać z urządzeń pod właściwym nadzorem lub po tym, jak zostały zapoznane z instrukcją użytkowania urządzenia. Ludzie bardzo wrażliwi mogą bezpiecznie korzystać z urządzenia tylko pod stałym nadzorem.

- Uszkodzony kabel zasilający lub wtyczka może spowodować pożar lub porażenie prądem elektrycznym. Uszkodzony kabel zasilający lub wtyczka powinny zostać wymienione. Wymianę należy powierzyć wykwalifikowanemu personelowi serwisu.
- To urządzenie nie jest przeznaczone do użytku na wysokościach przekraczających 2000 m.n.p.m.

Aby uniknąć zanieczyszczenia żywności, należy przestrzegać poniższych instrukcji:

- Pozostawianie zbyt długo otwartych drzwi może spowodować znaczny wzrost temperatury w komorach urządzenia.
- Regularnie czyścić powierzchnie, które mogą wejść w kontakt z żywnością, oraz dostępne systemy odwadniające.
- Surowe mięso i ryby przechowywać w odpowiednich pojemnikach w lodówce, aby nie miały żadnego kontaktu z innymi produktami spożywczymi.
- Komory na mrożonki oznaczone dwiema gwiazdkami są odpowiednie do przechowywania zamrożonej żywności, przechowywania lub robienia lodów i robienia kostek lodu.
- Komory oznaczone jedną lub trzema gwiazdkami nie nadają się do zamrażania świeżej żywności.
- Jeśli urządzenie chłodnicze pozostaje puste przez dłuższy czas, należy je wyłączyć, rozmrozić, wyczyścić, osuszyć i pozostawić otwarte drzwi, aby zapobiec rozwojowi pleśni w urządzeniu.

Serwis

- Aby naprawić urządzenie, skontaktuj się z autoryzowanym centrum serwisowym. Korzystaj wyłącznie z oryginalnych części zamiennych.
- Prosimy pamiętać, że samodzielna lub nieprofesjonalna naprawa może wpływać na bezpieczeństwo i powodować naruszenie gwarancji.
- Następujące części zamienne będą dostępne przez 7 lat od zaprzestania produkcji modelu: termostaty, czujniki temperatury, płytki z obwodami drukowanymi, źródła oświetlenia, ręczki do drzwi, zawiasy do drzwi, podstawki i pojemniki.
- Prosimy pamiętać, że niektóre z tych części zamiennych są dostępne tylko dla profesjonalnych serwisantów i nie wszystkie części zamienne są odpowiednie do wszystkich modeli.
- Uszczelki do drzwi będą dostępne przez 10 lat po zaprzestaniu produkcji modelu.

Stare i zepsute lodówki i zamrażarki

Jeśli stara lodówka lub zamrażarka ma zamek, należy go wyłamać lub usunąć przed wyrzuceniem urządzenia, ponieważ dzieci mogą utknąć wewnątrz i może dojść do wypadku. Stare lodówki i zamrażarki mogą zawierać materiał izolacyjny oraz czynnik chłodniczy z CFC lub HFC. Dlatego pozbywając się starych lodówek i zamrażarek, należy zadbać o ochronę środowiska.



Należy skontaktować się z samorządem lokalnym i zapytać o miejsce składowania zużytego sprzętu elektronicznego i elektrycznego do celów ponownego użycia, przetwarzania i odzysku.

Uwagi:

- Przed montażem i rozpoczęciem korzystania z urządzenia należy dokładnie przeczytać instrukcję obsługi. **Nie ponosimy odpowiedzialności za szkody powstałe w wyniku nieprawidłowego użytkowania urządzenia.**
- Należy postępować zgodnie z instrukcjami znajdującymi się na urządzeniu i instrukcją obsługi oraz przechowywać instrukcję w bezpiecznym miejscu, aby móc rozwiązać problemy, które mogą się pojawić w przyszłości.
- Urządzenie to zostało wyprodukowane do użytku domowego i może być używane wyłącznie w domach i tylko do określonych celów. Urządzenie nie jest przeznaczone do użytku komercyjnego ani publicznego. Takie użycie spowoduje unieważnienie gwarancji urządzenia, a nasza firma nie będzie ponosiła odpowiedzialności za powstałe w wyniku tego straty.
- To urządzenie zostało wyprodukowane do użytku domowego i służy wyłącznie do chłodzenia / przechowywania żywności. Urządzenie to nie jest odpowiednie do użytku komercyjnego lub publicznego ani do przechowywania substancji innych niż żywność. Nasza firma nie ponosi odpowiedzialności za straty powstałe w przypadku niezastosowania się do powyższego postanowienia.

Ostrzeżenia bezpieczeństwa

- Nie podłączać lodówki do sieci elektrycznej przy użyciu przedłużacza.
- Nie należy podłączać zniszczonych, pękniętych ani starych wtyczek.
- Nie należy ciągnąć, zginać ani niszczyć przewodu.

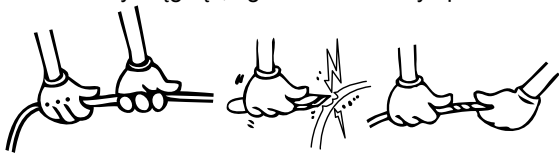

- Nie używać adaptera wtyczki.
- To urządzenie zostało zaprojektowane do użytku przez osoby dorosłe. Nie należy dopuścić, aby dzieci bawiły się urządzeniem lub zawisały się na jego drzwiach.
- Nigdy nie dotykać przewodu/wtyczki mokrymi rękami, gdyż mogłoby to spowodować zwarcie lub porażenie prądem.
- Nie umieszczać szklanych butelek lub puszek z napojami w komorze do wytwarzania lodu, gdyż mogą one pęknąć w wyniku zamrażania zawartości.
- Nie umieszczać w lodówce materiałów wybuchowych lub łatwopalnych.



- Nie dotykać lodu usuwanego z komory do wytwarzania lodu. Lód może powodować odmrożenia i/lub skaleczenia.
- Nie dotykać mrożonych produktów mokrymi rękami. Nie należy jeść lodów lub kostek lodu zaraz po wyjęciu ich z komory do wytwarzania lodu.
- Nie należy ponownie zamrażać mrożonych produktów po ich rozmrożeniu. Niezastosowanie się do powyższego zalecenia może spowodować problemy zdrowotne takie jak zatrucie pokarmowe.
- Nie należy przykrywać obudowy zamrażarki ani górnej jej części materiałem. Wpływa to na działanie zamrażarki.
- Należy zabezpieczyć akcesoria zamrażarki na czas transportu, aby zapobiec ich uszkodzeniu.



Po zamknięciu drzwi zamrażarki powstaje uszczelnienie próżniowe. Odczekać 1 minutę przed ponownym ich otwarciem.

To zastosowanie jest opcjonalne dla łatwego otwierania drzwi. Przy tym zastosowaniu może wystąpić niewielka kondensacja wokół tego obszaru, którą można usunąć.

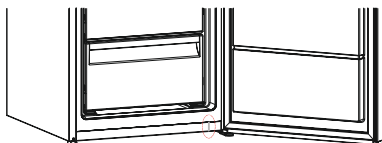

Montaż i obsługa zamrażarki

Przed rozpoczęciem korzystania z zamrażarki należy zwrócić uwagę na następujące kwestie:

- Napięcie robocze zamrażarki wynosi 220–240 V (50 Hz).
- Nie ponosimy odpowiedzialności za szkody, które wystąpią po podłączeniu urządzenia do gniazda bez uziemienia.
- Zamrażarkę należy umieścić w miejscu nienarażonym na działanie promieni słonecznych.
- Urządzenie powinno znajdować się w odległości co najmniej 50 cm od pieców, kuchenek gazowych i nagrzewnic oraz co najmniej 5 cm od kuchenek elektrycznych.
- Zamrażarka nigdy nie powinna być używana na zewnątrz ani narażona na działanie deszczu.
- Jeśli zamrażarka znajduje się obok drugiej zamrażarki przeznaczonej do głębokiego mrożenia, należy zostawić pomiędzy nimi przerwę co najmniej 2 cm, aby zapobiec tworzeniu się wilgoci na zewnętrznej powierzchni.
- Nie umieszczać żadnych przedmiotów na zamrażarce oraz zamontować ją w odpowiednim miejscu, zostawiając nad nią co najmniej 15 cm wolnego miejsca.
- Nie należy umieszczać ciężkich przedmiotów na urządzeniu.
- Użyć regulowanych przednich nóg, aby upewnić się, że urządzenie jest ustawione poziomo i stabilnie. Nogi można regulować przez przekręcenie ich w jakimkolwiek kierunku. Należy to zrobić przed umieszczeniem żywności w zamrażarce.
- Przed rozpoczęciem korzystania z zamrażarki należy przetrzeć wszystkie części urządzenia roztworem z ciepłej wody i łyżeczki sody oczyszczonej, a następnie przepłukać czystą wodą i wytrzeć do sucha. Po oczyszczeniu włożyć wszystkie części do zamrażarki.



- Należy zamontować plastikową prowadnicę dystansującą (część z czarnymi przeziernikami z tyłu), obracając ją o 90° (jak pokazano na ilustracji), tak aby skraplacz nie dotykał ściany.
- Zamrażarka powinna zostać umieszczona przy ścianie, z zachowaniem odstępu nieprzekraczającego 75 mm.
- W przypadku montażu urządzenia Side by Side we wnęce, prosimy skorzystać z zestawu łączącego dostarczonego z zamrażarką oraz zapoznać się instrukcją montażu (UWAGA: zestaw łączący jest dostępny również jako oddzielne akcesorium).

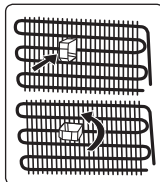

Przed rozpoczęciem korzystania z zamrażarki

- Przed pierwszym użyciem zamrażarki lub po transporcie musi ona stać pionowo przynajmniej przez 3 godziny, zanim zostanie podłączona do prądu. Pozwoli to na efektywne działanie i zapobiegnie uszkodzeniu sprężarki.
- Przy pierwszym użyciu z zamrażarki może wydzielać się zapach. Jest to normalne, a zapach zniknie, gdy zamrażarka rozpocznie chłodzenie.



Oświetlenie wewnętrzne



OSTRZEŻENIE!

Ryzyko porażenia prądem elektrycznym.

- W odniesieniu do lampek wewnątrz produktu i lampek zamiennych sprzedawanych osobno: te lampki są skonstruowane tak, aby wytrzymać skrajne warunki fizyczne w zastosowaniach domowych, takie jak temperatura, drgania, wilgotność lub, są przeznaczone do sygnalizowania informacji o stanie działania urządzenia. Nie są przeznaczone do użytku w innych urządzeniach i nie nadają się do oświetlania pomieszczeń domowych.

Wymiary

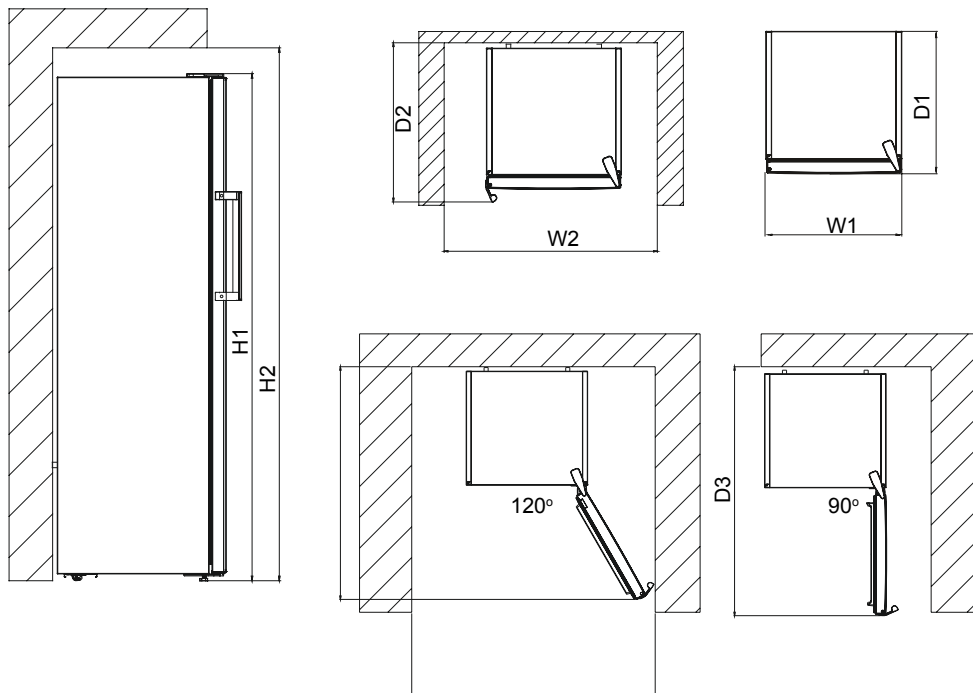

Wymiary całkowite ¹		
H1	mm	1860
W1	mm	595
D1	mm	650

¹ wysokość, szerokość i głębokość urządzenia bez uchwyty

Przestrzeń wymagana w użytkowaniu ²		
H2	mm	2010
W2	mm	695
D2	mm	734

² wysokość, szerokość i głębokość urządzenia z uchwytem oraz przestrzenią konieczną do swobodnego przepływu powietrza chłodzącego

Całkowita przestrzeń wymagana w użytkowaniu ³		
W3	mm	699
D3	mm	1245

³ wysokość, szerokość i głębokość urządzenia z uchwytem oraz przestrzenią konieczną do swobodnego przepływu powietrza chłodzącego, a także przestrzenią, która umożliwi otwarcie drzwi do minimalnego kąta zezwalającego na wyjęcie całego wewnętrznego wyposażenia

ROZDZIAŁ .2 WYKORZYSTANIE ZAMRAŻARKI

Informacje dotyczące technologii No Frost

Zamrażarki z technologią No Frost różnią się pod względem zasady działania od innych zamrażarek statycznych.

W zwykłych zamrażarkach wilgoć przedostająca się do wnętrza przez otwarte drzwiczki oraz zawarta w artykułach spożywczych powoduje oszranianie komory zamrażarki. Aby usunąć szron i lód z komory zamrażarki, konieczne jest okresowe wyłączenie zamrażarki, przeniesienie żywności, która musi być przechowywana w stanie zamrożonym, do innego chłodzonego pojemnika, a następnie usunięcie lodu nagromadzonego w komorze zamrażarki.

W przypadku zamrażarek z technologią No Frost sytuacja wygląda zupełnie inaczej. Suche i zimne powietrze jest wdmuchiwane homogenicznie i równomiernie do komory zamrażarki poprzez kilka otworów połączonych z dmuchawą. Zimne powietrze jest rozprawdane homogenicznie i równomiernie między półkami, dzięki czemu żywność jest schładzana jednakowo, co zapobiega powstawaniu wilgoci i zamarzaniu.

Tym samym zamrażarka z technologią No Frost zapewnia wygodę użytkowania, oprócz olbrzymiej pojemności i stylowego wyglądu.

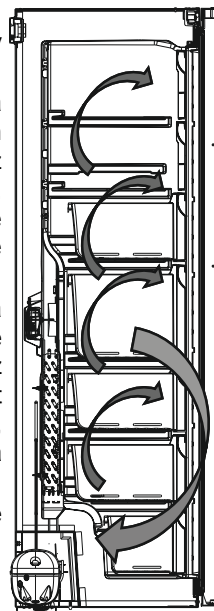

Wyświetlacz i panel sterowania

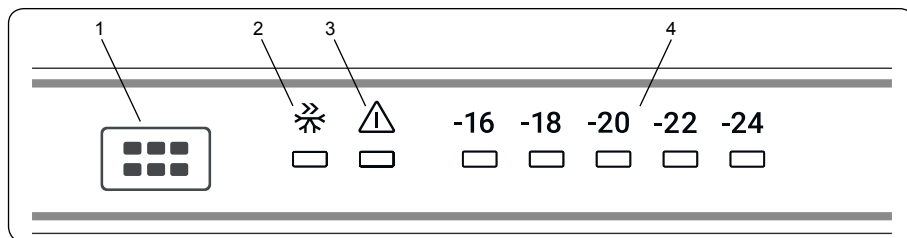

Używanie panelu sterowania

1. Przycisk ustawiania temperatury zamrażarki
2. Symbol trybu szybkiego zamrażania
3. Lampka LED alarmu
4. Wskaźnik temperatury

Obsługa zamrażarki

Przycisk ustawiania temperatury w komorach zamrażarki

Przycisk ten pozwala na ustawienie temperatury w zamrażarce. Naciśnij ten przycisk w celu ustawienia określonych wartości. Użyj tego przycisku również do aktywowania trybu szybkiego zamrażania.

Tryb szybkiego zamrażania

Kiedy z niego korzystać?

- Do zamrażania dużych ilości żywności.
- Do zamrażania dań typu fast food.
- Do szybkiego zamrażania żywności.
- Do przechowywania sezonowej żywności przez dłuższy czas.

Jak z niego korzystać?

- Naciskaj przycisk ustawiania temperatury, aż do włączenia lampki szybkiego zamrażania.
- W tym trybie lampka szybkiego zamrażania pozostaje włączona.
- Maksymalną ilość świeżej żywności (w kilogramach), jaką można zamrozić w ciągu 24 godzin podano na etykiecie urządzenia.
- Dla uzyskania optymalnej wydajności urządzenia przy maksymalnej efektywności zamrażania należy przełączyć urządzenie w tryb szybkiego zamrażania na 24 godziny przed włożeniem świeżej żywności do zamrażarki.

W tym trybie:

Jeśli naciśniesz przycisk ustawiania temperatury, tryb ten zostanie anulowany, a ustawienie wróci na poziom -16.

 Tryb szybkiego zamrażania zostanie automatycznie anulowany po 24 godzinach, w zależności od temperatury otoczenia lub jeżeli czujnik zamrażarki osiągnie dostatecznie niską temperaturę.

Ustawienia temperatury zamrażarki

- Początkowe ustawienie temperatury to -18 °C.
- Naciśnij raz przycisk ustawiania temperatury zamrażarki.

- Każde naciśnięcie przycisku powoduje zmniejszenie wartości temperatury. (-16 °C, -18 °C, -20 °C, -22 °C, -24 °C lub szybkie zamrażanie)
- Jeśli będziesz naciskać przycisk ustawień temperatury zamrażarki do momentu wyświetlenia symbolu szybkiego zamrażania, na wyświetlaczu ustawień i odczekasz 3 sekundy nie naciskając żadnych przycisków, lampka szybkiego zamrażania zacznie migać.
- Kontynuowanie naciskania spowoduje powrót do ostatniej wartości.

Zalecane wartości temperatury zamrażarki

Kiedy regulować	temperaturę wewnętrzną(°C)
W celu mrożenia z temperaturą minimalną	-16 °C
Przy standardowym użytkowaniu	-18 °C
W celu mrożenia z temperaturą maksymalną	-22 °C, -24 °C

Ostrzeżenia o dostosowywaniu temperatury

- Nie przechodź do kolejnych ustawień przed ukończeniem poprzedniego.
- Temperaturę należy dostosowywać w zależności od częstości otwierania drzwi, ilości żywności w zamrażarce oraz temperatury otoczenia w miejscu ustawienia zamrażarki.
- Zamrażarka powinna pracować bez przerwy do 24 godzin, w zależności od temperatury otoczenia, od momentu jej podłączenia do uzyskania całkowitego schłodzenia.
- W tym czasie nie należy zbyt często otwierać drzwi zamrażarki i nie umieszczać w niej zbyt dużo żywności.
- Zastosowana jest funkcja 5-minutowego opóźnienia, aby zapobiec uszkodzeniu sprężarki zamrażarki w przypadku jej podłączenia i odłączenia lub w przypadku awarii zasilania. Zamrażarka zacznie działać normalnie po 5 minutach.
- Zamrażarka została zaprojektowana z myślą o pracy w zakresie temperatur otoczenia określonym w standardach, zgodnie z klasą klimatyczną podaną na etykiecie informacyjnej. Nie zaleca się używania zamrażarki w temperaturach przekraczających wskazane wartości, ponieważ może to negatywnie wpłynąć na skuteczność chłodzenia.
- Urządzenie jest przeznaczone do użytku w temperaturze otoczenia od 10°C do 43°C.

Klasa klimatyczna	Znaczenie	Temperatura otoczenia
T	Klimat zwrotnikowy	To urządzenie chłodnicze jest przeznaczone do użytku w temperaturach otoczenia w zakresie od 16°C do 43°C.
ST	Klimat podzwrotnikowy	To urządzenie chłodnicze jest przeznaczone do użytku w temperaturach otoczenia w zakresie od 16°C do 38°C.
N	Klimat umiarkowany	To urządzenie chłodnicze jest przeznaczone do użytku w temperaturach otoczenia w zakresie od 16°C do 32°C.
SN	Rozszerzony klimat umiarkowany	To urządzenie chłodnicze jest przeznaczone do użytku w temperaturach otoczenia w zakresie od 10°C do 32°C.

Ważne instrukcje dotyczące instalacji

To urządzenie jest przeznaczone do pracy w trudnych warunkach klimatycznych (do 43 °C lub 110 °F) i zastosowano w nim technologię „Freezer Shield”, która chroni zamrożoną żywność przed rozmrożeniem, nawet jeśli temperatura otoczenia spadnie do -15 °C. Można więc użytkować zamrażarkę w nieogrzewanym pomieszczeniu, nie martwiąc się, że żywność w zamrażarce się zepsuje. Kiedy temperatura otoczenia powróci do zwykłego poziomu, można kontynuować użytkowanie urządzenia.

Wyposażenie dodatkowe

Kostkarka do wytwarzania lodu (*Dotyczy niektórych modeli*)

- Wsuń tacę do wytwarzania lodu.
- Napełnij wodą do poziomu linii.
- Umieść tacę do wytwarzania lodu w oryginalnym położeniu.
- Po wytworzeniu kostek lodu obróć dźwignię, żeby kostki lodu spadły do pojemnika na lód.

Uwaga:

- Nie wolno napełniać pojemnika na lód wodą w celu wytworzenia lodu. Mogłoby to spowodować jego uszkodzenie.
- Wyjęcie kostkarki do wytwarzania lodu może być utrudnione podczas pracy chłodziarki. W takim przypadku należy ją oczyścić po wysunięciu szklanych półek.

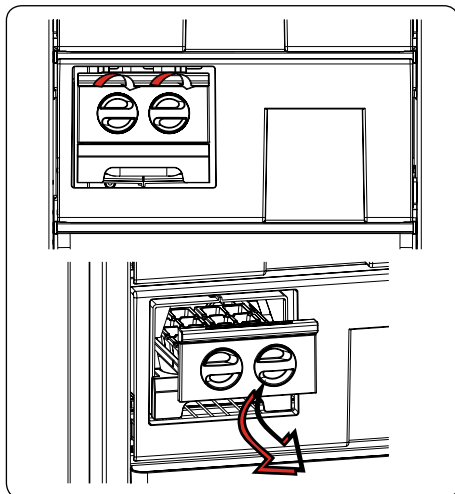

Tacka do lodu (*Dotyczy niektórych modeli*)

- Napełnij tackę wodą i umieść w komorze zamrażarki.
- Gdy woda całkowicie zamarznie, wykręć tackę tak, jak pokazano na rysunku, aby wydobyć kostkę lodu.

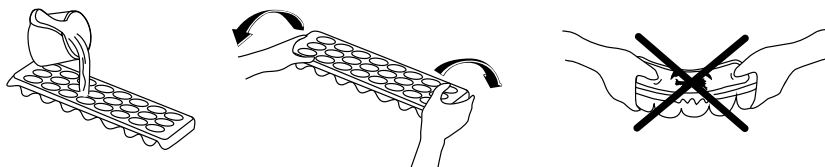

Wygląd i opis wyposażenia dodatkowego zależy od modelu chłodziarki.

ROZDZIAŁ 3 WKŁADANIE ŻYWNOSCI

- Zamrażarka służy do przechowywania zamrożonej żywności przez długi czas i do wytwarzania lodu.
- Nie należy umieszczać żywności przeznaczonej do zamrożenia obok żywności zamrożonej.
- Żywność (mięso, mięso mielone, ryby itp.) należy zamrażać w porcjach odpowiednich do jednorazowego spożycia.
- Nie należy umieszczać żywności świeżej ani ciepłych potraw obok mrozonek, ponieważ mogą spowodować ich rozmrożenie.
- Przed zamrożeniem świeżej żywności (tzn. mięsa, ryb i mięsa mielonego) należy ją podzielić na części odpowiednie do jednorazowego użycia.
- Przy przechowywaniu mrozonek należy starannie przestrzegać instrukcji podanych na opakowaniu, a jeśli nie podano żadnych informacji, nie należy przechowywać żywności przez więcej niż 3 miesiące od zakupu.
- **Maksymalne obciążenie:** aby umożliwić przechowywanie dużych ilości żywności w zamrażarce i wykorzystać jej pełną pojemność netto, można wyjąć wysuwane szuflady (z wyjątkiem szuflady dolnej). W ten sposób możliwe jest przechowywanie dużych produktów bezpośrednio na półkach.
- Przy kupowaniu mrożonej żywności należy się upewnić, że została zamrożona w odpowiedniej temperaturze oraz że opakowanie jest nienaruszone.
- Mrożoną żywność należy transportować w odpowiednich pojemnikach, aby zachować jej jakość, i należy ją z powrotem wkładać do zamrażarki najszybciej, jak to możliwe.
- Jeśli opakowanie mrożonki zdradza objawy zawilgocenia i niezwykłego spęcznienia, prawdopodobne jest, że opakowanie było uprzednio przechowywane w nieodpowiedniej temperaturze i że jego zawartość się zepsuła.
- Czas przydatności do spożycia zależy od temperatury w pomieszczeniu, ustawienia termostatu, częstotliwości otwierania drzwiczek, rodzaju żywności oraz czasu trwania jej transportu ze sklepu do domu. Należy zawsze przestrzegać instrukcji wydrukowanych na opakowaniu i nigdy nie przekraczać podanego czasu przydatności do spożycia.
- **Aby zamrozić ok. 3 kg żywności w zamrażarce:**
 - Można umieścić żywność tak, by nie dotykała innych zamrożonych produktów, i aktywować tryb „Fast Freezing” („Szybkie zamrażanie”). Żywność można położyć obok innych zamrożonych produktów po ich zamrożeniu (nie wcześniej niż po 24 godzinach).
- Nie należy ponownie zamrażać mrożonych produktów po ich rozmrożeniu. Niezastosowanie się do powyższego zalecenia może spowodować problemy zdrowotne takie jak zatrucie pokarmowe.
- Nie umieszczać w zamrażarce gorącej żywności, która jeszcze nie ostygła. Może to spowodować zepsucie się wcześniej zamrożonej żywności przechowywanej w zamrażarce.
- W przypadku zakupu mrożonej żywności należy się upewnić, że została ona zamrożona w odpowiednich warunkach i opakowanie nie jest zniszczone.
- Należy przestrzegać instrukcji dotyczących warunków przechowywania podanych na opakowaniu mrożonej żywności podczas przechowywania. Jeśli na żywności nie podano odpowiednich informacji, żywność należy spożyć możliwie jak najprędzej.
- Jeśli opakowanie mrożonej żywności jest wilgotne i nieprzyjemnie pachnie, oznacza

to, że mogło ono być przechowywane w nieodpowiednich warunkach i żywność się zepsuła. Nie należy kupować takiej żywności!

- Czas przechowywania zamrożonej żywności może być inny – wpływ na niego ma temperatura przechowywania, częstotliwość otwierania drzwi, ustawienia termostatu, rodzaj żywności oraz czas, jaki upłynął między zakupem żywności a umieszczeniem jej w zamrażarce. Należy zawsze przestrzegać informacji podanych na opakowaniu i nie wolno przekraczać okresu przechowywania.

Ważna uwaga:

- Po rozmrożeniu mrożonki należy przyrządzać podobnie jak świeże artykuły spożywcze. Jeśli po rozmrożeniu nie zostaną przyrządzone, NIDGY nie wolno zamrażać ich ponownie.
- Smak niektórych przypraw (anyżu, bazylii, rzeżuchy, octu winnego, mieszanki przypraw, imbiru, czosnku, cebuli, gorczyca, tymianku, majeranku, czarnego pieprzu itp.) zawartych w przygotowanych potrawach zmienia się i staje bardziej wyraźny, jeśli potrawy były przechowywane przez dłuższy czas. Jeśli zamierzasz zamrozić potrawę, należy dodać tylko niewielką ilość przypraw lub dodać żądane przyprawy po rozmrożeniu potrawy.
- Czas przechowywania artykułów spożywczych zależy od używanego tłuszczu. Odpowiednie tłuszcze to margaryna, tłuszcz wołowy, oliwa z oliwek i masło, a nieodpowiednie to olej arachidowy i tłuszcz wieprzowy.
- Artykuły spożywcze w stanie płynnym należy zamrażać w plastikowych pojemnikach, a pozostałe artykuły spożywcze plastikowych foliach lub woreczkach.

Poniższa tabela jest krótkim przewodnikiem przedstawiającym najskuteczniejsze sposoby przechowywania głównych grup produktów spożywczych w komorze zamrażalnika.

Mięso i ryby	Przygotowanie	Maksymalny czas przechowywania (miesiące)
Stek	Zawinąć w folię	6–8
Jagnięcina	Zawinąć w folię	6–8
Pieczeń cielęca	Zawinąć w folię	6–8
Pokrojona cielęcina	W małych kawałkach	6–8
Pokrojona jagnięcina	W kawałkach	4–8
Mięso mielone	W opakowaniu bez użycia przypraw	1–3
Podroby (kawałki)	W kawałkach	1–3
Mortadela/salami	Zapakowane, nawet jeżeli ma błonę	
Kurczak i indyk	Zawinąć w folię	4–6
Gęś i kaczka	Zawinąć w folię	4–6
Jeleń, królik, dzik	W 2,5-kilogramowych porcjach lub jako filety	6–8
Ryby słodkowodne (łosoś, karp, sum)		2
Chude ryby (okoń, turbot, flądra)	Po oczyszczeniu wnętrzości oraz łusek umyć i osuszyć. W razie potrzeby odciąć ogon i głowę.	4
Tłuste ryby (tuńczyk, makrela, łufar, sardela)		2–4
Skorupiaki	Oczyszczyć i włożyć do worka	4–6

Mięso i ryby	Przygotowanie	Maksymalny czas przechowywania (miesiące)
Kawior	We własnym opakowaniu, w aluminiowym lub plastikowym pojemniku	2–3
Ślimaki	W osolonej wodzie, w aluminiowym lub plastikowym pojemniku	3

 **UWAGA:** Mrożone mięso musi być po rozmrożeniu poddane obróbce tak jak świeże. Jeżeli mięso nie zostało poddane obróbce po rozmrożeniu, nie można go zamrozić ponownie.

Warzywa i owoce	Przygotowanie	Maksymalny czas przechowywania (miesiące)
Fasolka szparagowa i fasola	Umyć, pokroić na małe kawałki i zagotować w wodzie	10–13
Fasola	Wyluskać, umyć i zagotować w wodzie	12
Kapusta	Oczyścić i zagotować w wodzie	6–8
Marchew	Oczyścić, pokroić na plastry i zagotować w wodzie	12
Papryka	Odciąć szypułki, przekroić na dwie części, usunąć pestki i zagotować w wodzie	8–10
Szpinak	Umyć i zagotować w wodzie	6–9
Kalafior	Usunąć liście, pokroić główną część na kawałki i pozostawić na chwilę w wodzie z niewielką ilością soku z cytryny	10–12
Bakłażan	Po umyciu pokroić na 2-centymetrowe kawałki	10–12
Kukurydza	Oczyścić i zapakować kolbę lub same ziarna	12
Jabłka i gruszki	Obrać i pokroić w plastry	8–10
Morele i brzoskwinie	Przekroić na dwie części i usunąć pestkę	4–6
Truskawki i jeżyny	Umyć i usunąć szypułki	8–12
Gotowane owoce	Dodać 10% cukru do pojemnika	12
Śliwki, wiśnie, żurawina	Umyć i usunąć szypułki	8–12

	Maksymalny czas przechowywania (miesiące)	Czas rozmrażania w temperaturze pokojowej (godziny)	Czas rozmrażania w piekarniku (minuty)
Chleb	4–6	2–3	4–5 (220–225°C)
Herbatniki	3–6	1–1,5	5–8 (190–200°C)
Ciastka	1–3	2–3	5–10 (200–225°C)
Ciasta	1–1,5	3–4	5–8 (190–200°C)
Ciasto filo	2–3	1–1,5	5–8 (190–200°C)
Pizza	2–3	2–4	15–20 (200°C)

Nabiał	Przygotowanie	Maksymalny czas przechowywania (miesiące)	Warunki przechowywania
Mleko (homogenizowane) w opakowaniu	We własnym opakowaniu	2-3	Czyste mleko – we własnym opakowaniu
Ser – oprócz twarogu	W plastrach	6-8	Oryginalne opakowanie można wykorzystać do przechowywania krótkoterminowego. Przy dłuższym okresie przechowywania należy zawinąć w folię.
Masło, margaryna	We własnym opakowaniu	6	

ROZDZIAŁ .4 CZYSZCZENIE I KONSERWACJA

 Przed rozpoczęciem czyszczenia należy odłączyć urządzenie od zasilania.

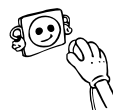

 Nie należy czyścić urządzenia, polewając je wodą.



 Nie należy używać środków ściernych, detergentów ani mydeł. Po wyczyszczeniu należy przepłukać urządzenie czystą wodą i dokładnie wysuszyć. Po zakończeniu czyszczenia podłączyć wtyczkę do sieci suchymi rękami.

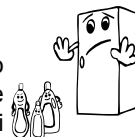

- Upewnić się, że woda nie dostanie się do obudowy lampy i innych elektrycznych elementów.

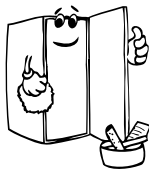

- Akcesoria czyścić oddzielnie wodą z detergentem. Nie myć ich w zmywarce.





- Zamrażarka powinna być czyszczona regularnie przy użyciu roztworu sody oczyszczonej i letniej wody.

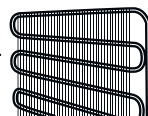

- Czyścić skraplacz przy użyciu szczoteczki przynajmniej dwa razy w roku. Pomoże to zmniejszyć koszty energii i zwiększyć efektywność.



  Zasilanie musi być odłączone.

Odszranianie

- Chłodziarka przeprowadza całkowicie automatyczny proces odszraniania. Woda powstała podczas odszraniania przepływa przez wylot zbierający, wpływa do zbiornika odparowywania znajdującego się z tyłu chłodziarki i samoistnie odparowuje.

- **Przed czyszczeniem zbiornika odparowywania wody należy upewnić się, że wtyczka zasilania chłodziarki jest odłączona.**

- Wyjmij zbiornik odparowywania wody, odkręcając uprzednio śruby mocujące (jak to pokazano). Co pewien czas czyść go przy użyciu wody z mydłem. Zapobiegnie to powstawaniu nieprzyjemnych zapachów.

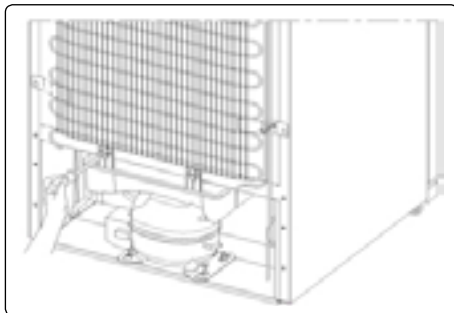

Wymiana taśmy LED

Do oświetlenia zamrażarki wykorzystywana jest 1 taśma LED. Wezwij serwisanta.

Uwaga: Liczba i rozmieszczenie taśm LED mogą się różnić w zależności od modelu.

 **Wybrane wersje mogą nie posiadać oświetlenia.**

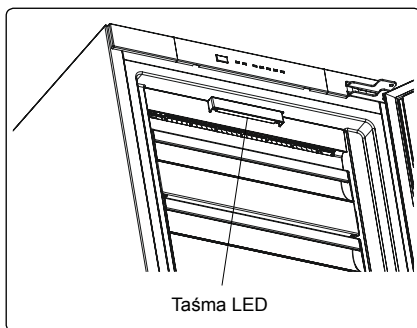

ROZDZIAŁ .5 TRANSPORT I ZMIANA MIEJSCA MONTAŻU

Transport i zmiana miejsca montażu

- W razie potrzeby można zachować oryginalne opakowania i styropian (PS).
- Urządzenie należy zabezpieczyć na czas transportu szerokimi pasami lub wytrzymałą liną. Podczas transportu muszą być przestrzegane instrukcje umieszczone na kartonie.
- Przed transportowaniem lub zmianą miejsca montażu wszystkie ruchome elementy (np. szuflada, tacki na lód itp.) powinny być wyjęte lub zamocowane taśmami, aby zabezpieczyć je przed uszkodzeniem.

 **Zamrażarkę przenosić w pozycji pionowej.**

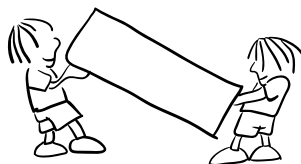

Zmiana położenia drzwi

- Nie jest możliwa zmiana kierunku otwierania drzwi zamrażarki, jeżeli uchwyty drzwiowe są zamontowane na przedniej powierzchni drzwi.
- Zmiana kierunku otwierania drzwi jest możliwa tylko w modelach bez uchwytów.
- Jeżeli kierunek otwierania drzwi zamrażarki ma być zmieniony, należy skontaktować się z najbliższym autoryzowanym serwisem, aby to zrobić.

ROZDZIAŁ .6 ROZWIĄZYWANIE PROBLEMÓW

Weryfikacja ostrzeżeń:

Lodówka wysłała komunikat ostrzegawczy w przypadku niewłaściwego poziomu temperatury chłodziarki i zamrażarki lub w razie wystąpienia problemów w urządzeniu. W przypadku problemu z zamrażarką, lampka alarmu będzie świecić na czerwono.

Włączona lampka alarmu	TYP BŁĘDU	PRZYCZYNA	ROZWIĄZANIE
	„Ostrzeżenie o awarii”	Pewne części uległy uszkodzeniu lub doszło do awarii w procesie chłodzenia	Sprawdź, czy drzwi są otwarte. Jeśli nie są otwarte, należy jak najszybciej skontaktować się z Sharp Helpdesk.

Jeśli Zamrażarka nie działa prawidłowo, może to być wina drobnej usterki, dlatego należy zapoznać się z poniższymi informacjami przed wezwaniem elektryka, aby oszczędzić czas i pieniądze.

Sprawdź ostrzeżenia:

Jeśli zamrażarka nie pracuje:

- Czy nie wystąpiła przerwa w zasilaniu?
- Czy wtyczka kabla zasilającego jest prawidłowo podłączona do gniazdka?
- Czy bezpiecznik gniazdka, do którego została podłączona wtyczka kabla zasilającego, lub główny bezpiecznik sieciowy nie jest przepalony?
- Czy gniazdko jest sprawne? Żeby to sprawdzić, podłącz zamrażarkę do innego sprawnego gniazdka.

Prawdopodobne przyczyny wzrostu temperatury:

- Częste otwieranie drzwi zamrażarki przed dłuższy czas.
- Umieszczenie w zamrażarce dużej ilości gorącego jedzenia.
- Temperatura zamrażarka jest ustawiona na -16,
- Wysoka temperatura otoczenia.
- Awaria urządzenia.

Normalne odgłosy:

Trzaski (odgłos pękającego lodu):

- Podczas automatycznego odszraniania.
- Jeśli zamrażarka ochładza się lub nagrzewa (następuje rozszerzanie lub kurczenie się materiałów, z których urządzenie zostało wykonane).

Krótkie trzaski: Słyszalne podczas włączania/wyłączania sprężarki przez termostat.

Odgłosy pracującej sprężarki (normalne odgłosy pracującego silnika): Te odgłosy oznaczają, że sprężarka działa normalnie; sprężarka może emitować głośniejsze szумы przez krótki czas w takcie uruchamiania.

Odgłosy bulgotania i szeleszczącej wody: Te odgłosy powoduje czynnik chłodzący przepływający w instalacji rurowej.

Odgłosy przepływającej wody: Normalne odgłosy wody przepływającej do zbiornika skraplacza podczas odszraniania. Te odgłosy mogą być słyszalne podczas odszraniania.

Odgłosy przepływającego powietrza (normalne odgłosy pracującego wentylatora):

Ten odgłos może być słyszalny w zamrażarce z technologią No Frost podczas normalnej pracy systemu, a wywołuje go cyrkulacja powietrza.

Jeśli drzwi nie zostaną prawidłowo otwarte i zamknięte:

- Czy artykuły spożywcze nie uniemożliwiają domknięcia drzwi?
- Czy drzwi zamrażarki, pojemniki i pojemnik na lód zostały prawidłowo umieszczone?
- Czy uszczelki drzwi nie są uszkodzone lub rozdarte?
- Czy zamrażarka została ustawiona na poziomej powierzchni?

Jeśli krawędzie obudowy zamrażarki, z którymi stykają się zawiasy drzwi są ciepłe:

Zwłaszcza latem (przy upalnej pogodzie) powierzchnie stykające się z zawiasami mogą się nagrzewać podczas pracy sprężarki, jest to normalne zjawisko.

Zalecenia

Całkowicie wyłącz urządzenie, odłącz je od gniazda zasilania (na potrzeby czyszczenia i kiedy drzwi są pozostawiane otwarte).

WAŻNE UWAGI:

- W przypadku niespodziewanej przerwy w zasilaniu lub odłączenia urządzenia od zasilania termiczne zabezpieczenie spowoduje wyłączenie sprężarki, ponieważ gaz w układzie chłodzącym nie jest ustabilizowany. To zupełnie normalne, a zamrażarka uruchomi się ponownie po upływie 4 lub 5 minut.
- Urządzenie chłodzące jest ukryte w tylnej ściance zamrażarki. Na tylnej powierzchni zamrażarki może gromadzić się woda lub tworzyć lód na skutek pracy sprężarki z określonymi przerwami czasowymi. To normalna sytuacja. Nie zachodzi konieczność przeprowadzania operacji odszraniania, dopóki nie zgromadzi się nadmierna ilość lodu.
- Jeśli nie korzystasz z zamrażarki przez dłuższy czas (np. latem podczas urlopu), odłącz ją od zasilania. Zamrażarkę należy oczyścić zgodnie ze wskazówkami podanymi w części 4 niniejszej instrukcji i pozostawić otwarte drzwi, żeby zapobiec nagromadzeniu się wilgoci i nieprzyjemnych zapachów.
- Zakupione urządzenie jest przeznaczone do użytku w gospodarstwie domowym oraz może być eksploatowane wyłącznie w warunkach domowych i w określonych celach. Urządzenie nie jest przeznaczone do zastosowań komercyjnych lub wspólnego użytkowania. Jeśli klient wykorzysta urządzenie niezgodnie z jego przeznaczeniem, stanowczo podkreślamy, że producent ani sprzedawca urządzenia nie ponoszą odpowiedzialności za wszelkie naprawy i usterki powstałe w okresie gwarancyjnym.
- Jeśli po zastosowaniu się do wszystkich powyżej podanych wskazówek problemu nie udało się rozwiązać, należy skontaktować się z autoryzowanym serwisem.

Porady w zakresie oszczędzania energii

1. Należy zainstalować urządzenie w chłodnym, dobrze wentylowanym pomieszczeniu, ale nie w bezpośrednim działaniu światła słonecznego ani źródła ciepła (kaloryfer, kuchenka, itd.). W innym przypadku należy skorzystać z płyty izolującej.
2. Należy poczekać, aż ciepła żywność i napoje wystygną poza urządzeniem.
3. Podczas umieszczania napoi i płynów w lodówce, należy je przykryć. Jeśli się tego nie robi, spowoduje to wzrost wilgotności w urządzeniu. Z tego powodu czas pracy wydłuży się. Ponadto, przykrywanie napoi i płynów pomaga zachować ich smak i zapach.

4. Chowając żywność i napoje, należy otwierać drzwi urządzenia na jak najkrótszy czas.
5. Pokrywy komór urządzenia o różnych temperaturach należy trzymać zamknięte.
6. Uszczelka drzwi musi być czysta i sprężysta. Zdejmowana uszczelka umożliwia wymianę w przypadku zużycia. Jeśli nie ma możliwości zdjęcia uszczelki, należy wymienić całe drzwi.
7. Tryb Eco / funkcja ustawień domyślnych zachowuje zamrożoną żywność, jednocześnie oszczędzając energię.
8. Komora zamrażarki (zamrażarka): Wewnętrzna konfiguracja urządzenia zapewnia najbardziej efektywne wykorzystanie energii.
9. Prosimy nie usuwać akumulatorów zimna z komory zamrażarki (jeśli są obecne).

ROZDZIAŁ .7 TWOJA ZAMRAŻARKA

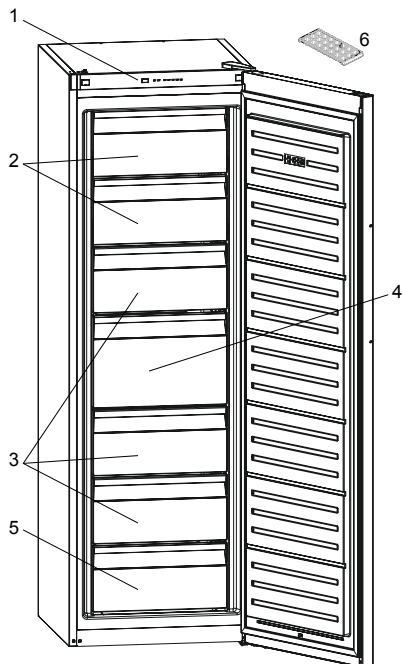

W niektórych modelach znajduje się półka z kostkarką do lodu w górnym koszyku.

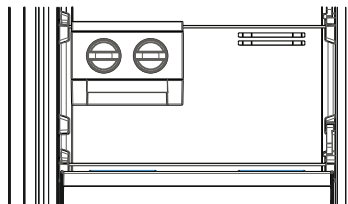

1. Wyświetlacz i panel sterowania
2. Odchylana pokrywa
3. Szuflady zamrażarki
4. Duża szuflada zamrażarki
5. Dolna szuflada zamrażarki
6. Tacka do lodu *

* Dotyczy niektórych modeli.

Zamieszczony w celach informacyjnych rysunek przedstawia różne części i elementy wyposażenia.

Części mogą różnić się w zależności od modelu urządzenia.

CZĘŚĆ – 8. DANE TECHNICZNE

Informacje techniczne znajdują się na tabliczce znamionowej na wewnętrznej stronie urządzenia i na etykiecie energetycznej.

Kod QR na etykiecie energetycznej dostarczonej z urządzeniem kieruje do łącza strony internetowej, na której znajdują się informacje związane z wydajnością urządzenia w europejskiej bazie danych EPREL.

Zachowaj etykietę energetyczną do wykorzystania wraz z instrukcją obsługi i innymi dokumentami dostarczonymi z tym urządzeniem.

Możliwe jest również znalezienie tych samych informacji w bazie EPREL pod adresem <https://eprel.ec.europa.eu> oraz nazwy modelu i numeru produktu, podanych na tabliczce znamionowej urządzenia.

Szczegółowe informacje o etykiecie energetycznej znajdują się pod adresem www.theenergylabel.eu.

CZĘŚĆ – 9. INFORMACJE DLA INSTYTUCJI PRZEPROWADZAJĄCYCH BADANIA

Instalowanie i przygotowanie urządzenia do wszelkiej kontroli EcoDesign powinno być zgodne z normą EN 62552. Wymagania dotyczące wentylacji, wymiary wnęki i minimalne tylne odstępki powinny być takie, jak określono w CZĘŚCI 1 niniejszej instrukcji obsługi. W przypadku dodatkowych informacji, w tym planów ładowania, należy skontaktować się z producentem.

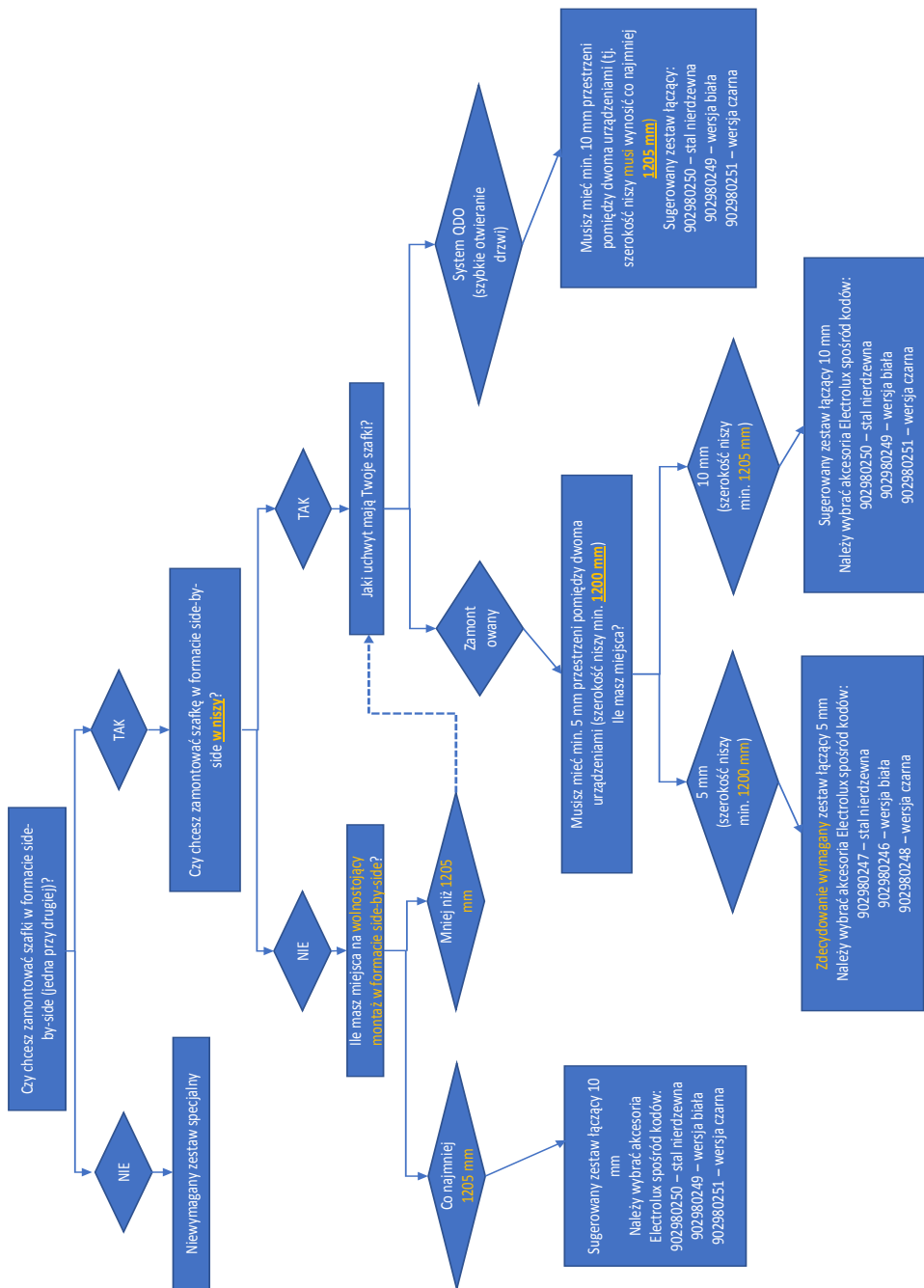



EE

TULEKAHJU

Hoiatus: Tuleohtlik / tuleohtlikud materjalid

CONTENTS

ENNE SEADME KASUTAMIST	60
Üldised hoiatused	60
Vana seadme utiliseerimine	64
Ohutushoiatused	64
Vahetükk	65
Külmiku paigaldamine ja kasutamine	65
Enne külmiku kasutamist	66
Mõõtmed	67
ERINEVAD FUNKTSIOONID JA VÕIMALUSED	68
Teave jäätumisvastase tehnoloogia kohta	68
Juhtpaneel	69
Külmutuskambri temperatuuri seadistamise nupp	69
Häire märgutuli	69
Maksimumkülmutuse režiim	69
Külmutuskambri temperatuuriseaded	69
Hoiatused temperatuuri reguleerimise kohta	70
Tarvikud	71
TOIDU PAIGUTAMINE KÜLMIKUS	72
PUHASTAMINE JA HOOLDUS	77
Sulamine	77
TARNE JA ÜMBERPAIGUTAMINE	78
Ukse ümberpaigutamine	78
ENNE TEENINDUSSE HELISTAMIST	79
Energia säästmise nõuanded	81
SEADME JA KAMBRITE OSAD	82
TEHNILISED ANDMED	83
TEAVE KATSEASUTUSTELE	83

MÕTLEME TEIE PEALE

Täname, et ostsite Electroluxi seadme. Olete valinud endale toote, mis kestab aastakümneid, pakkudes professionaalset kogemust ja innovatsiooni. Geniaalne ja stiilne, disainitud teile mõeldes. Seda seadet kasutades võite olla kindel, et saavutate alati suurepäraseid tulemusi.

Tere tulemast Electroluxi.

Külastage meie veebilehte:



Kasutusnõuandeid, brošüüre, veaotsingu ning teavet teeninduse ja remondi kohta leiate aadressilt:

www.electrolux.com/support



Parema teeninduse saamiseks registreerige oma toode:

www.registerelectrolux.com



Tarvikuid, kulu- ja varuosi saate oma seadmele osta aadressil:

www.electrolux.com/shop

KLIENDITEENINDUS

Kasutage alati originaalvaruosi.

Enne meie volitatud teeninduskeskusesse pöördumist veenduge, et teil on käepärast järgmised andmed: mudel, PNC, seerianumber.

Selle teabe leiate andmeplaadilt.

 Hoiatus / Tähelepanu - ohutusala teave

 Üldteave ja nõuanded

 Keskkonnateave

Siintoodud teavet võidakse ilma etteteatamiseta muuta.

Üldised hoiatused

See seade ei ole mõeldud kasutamiseks integreeritava seadmena.

 **HOIATUS.** Hoidke sügavkülmikuga külmiku ventilatsioonivad takistustevabad.

 **HOIATUS.** Ärge kasutage sulamisprotsessi kiirendamiseks mehaanilisi seadmeid ega teisi vahendeid.

 **HOIATUS.** Ärge kasutage sügavkülmikuga külmiku sees teisi elektriseadmeid.

 **HOIATUS.** Ärge vigastage külmaaine vooluringi.

 **HOIATUS:** Seadme paigaldamisel veenduge, et toitejuhe ei jääks kuskile kinni ega saaks kahjustada.

 **HOIATUS:** Ärge jätke mitme pesaga pikendusjuhtmeid ega muid toiteallikaid seadme taha.

 **HOIATUS.** Kehavigastuste või antud seadme kahjustamise vältimiseks tuleb seade paigaldada kooskõlas tootja juhistele.

 Selles sügavkülmikuga külmikus kasutatav väike kogus külmaainet on loodussõbralik R600a (isobuteen), mis on suletud tingimustes süütamisel põlev ja plahvatav.

- Külmikut transportides ja kohale asetades vältige jahutusgaasi vooluringi kahjustamast.
- Ärge hoiustage sügavkülmikuga külmiku läheduses mahuteid süttivate materjalidega, nagu pihustipurgid või tulekustutite täitepadrunid.
- Seade on mõeldud kasutamiseks kodumajapidamistes või teistes sarnastes rakendustes, nagu:

- töötajate kööginurgad kauplustes, kontorites ja teistes töökohtades;
- talumajades ja hotellide, motellide ja teiste eluruumide tüüpi keskkondades;
- hommikusöögi ja öömaja tüüpi keskkondades;
- toitlustamis- ja teistes sarnastes mitte jaemüügi rakendustes.
- Külmiiku toitejuhtmega on ühendatud spetsiaalse maandusega pistik. Pistikuga koos tuleb kasutada spetsiaalse maandusega pesa voolutugevusega 16 amprit või 10 amprit olenevalt riigist, kus toode müügil on. Kui selline pistikupesad puudub, siis laske see paigaldada volitatud elektrikul.
- Seda seadet võivad kasutada lapsed alates 8. eluaastast ja piiratud füüsiliste, sensorsete või vaimsete võimetega või kogemuste ja teadmisteta isikud, kui neid on juhendatud seadme ohutu kasutamise osas ja nad mõistavad kasutamisega seotud ohte. Lastel ei ole lubatud seadmega mängida. Lapsed ei tohi ilma järelvalveta seadet hooldada.
- 3-8-aastased lapsed tohivad toiduaineid seadmesse panna ja neid sealt välja võtta. Lapsed ei tohiks seadet puhastada ega hooldada. Hoidke alla 3-aastased lapsed seadmest eemal. 3-8-aastased lapsed tohivad seadet kasutada ainult täiskasvanu järelevalve all. 8-14-aastased lapsed ja puudega isikud tohivad seadet kasutada ainult juhul, kui nad teevad seda nende ohutuse eest vastutava isiku järelevalve all või juhendamisel. Sügava puudega isikud ei tohiks seadet ilma järelevalveta kasutada.
- Kahjustatud toitejuhe/-pistik võib põhjustada süttimist ja elektrilööki. Kahjustatud toitejuhe/-pistik tuleb välja vahetada; seda võivad teha ainult kvalifitseeritud töötajad.
- See seade ei ole ette nähtud kasutamiseks kõrgusel üle 2000 m.

Toidu riknemise vältimiseks järgige järgmiseid juhiseid:

- * Seadme ukse pikemaks ajaks lahti jätmisel võib temperatuur selle sees oluliselt tõusta.
- * Puhastage toiduainetega kokkupuutuvaid pindu ja äravooluavasid regulaarselt.
- * Hoidke toorest liha ja kala sobivates anumates, nii et need ei puutuks muude toiduainetega kokku ning et nende vedelik ei tilguks teistele toiduainetele.
- * Kahetärni sügavkülmutatud toiduainete sahtlid sobivad eelnevalt sügavkülmutatud toiduainete hoidmiseks, jäätise hoidmiseks või valmistamiseks ja jääkuubikute tegemiseks.
- * Ühe-, kahe- ja kolmetärni sahtlid ei sobi värskete toiduainete sügavkülmutamiseks.
- * Kui seadmesse pikemat aega toiduaineid ei panda, lülitage see välja, sulatage, puhastage, laske kuivada ja jätke seadme uks lahti, et seadmesse ei tekiks hallitust.

Hooldus

- Seadme parandamiseks võtke ühendust volitatud hoolduskeskusega. Kasutage ainult originaalvaruosi.
- Pange tähele, et kui parandate seadet ise või kasutate mitteprofessionaalset remonditeenust, võib see põhjustada ohtu ja tühistada garantii.
- Järgmised varuosad on saadaval kuni seitse aastat pärast mudeli tootmise lõpetamist: termostaadid, temperatuuriandurid, trükkplaadid, valgusallikad, uksekäepidemed, uksehinged, alused ja korvid.
- Pange tähele, et mõned neist varuosadest on saadaval ainult professionaalsetele remonditöökodadele ja et mõned varuosad ei ole kõigi mudelite jaoks saadaval.
- Uksetihendid on saadaval kuni 10 aastat pärast mudeli tootmise lõpetamist.

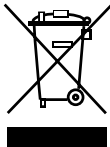

Vana seadme utiliseerimine

See tootel või pakendil olev sümbol näitab, et toodet ei tohi käsitseda tavalise olmeprügina. Selle asemel tuleb toode toimetada vastavasse elektri- ja elektroonikaseadmete jäätmete kogumiskohta. Materjalide taaskäitlemine aitab säästa loodusressursse. Selle toote utiliseerimise kohta täpsema teabe saamiseks võtke palun ühendust oma kohaliku omavalitsuse, jäätmekäitlustegevõtte või kauplusega, kust te toote ostsite.

Küsi oma kohalikust omavalitsusest lisateavet taaskasutamise, ümberkäitlemise ja taastamise eesmärkidel WEEE utiliseerimise kohta.

Märkused.

- Lugege juhend enne seadme paigaldamist ja kasutamist läbi. Me ei kanna vastutust valesti kasutamise tõttu tekkinud kahjustuste eest.
- Järgige seadmel ja kasutusjuhendis toodud juhiseid ja hoidke juhend kindlas kohas alles, et seda tulevikus vajaduse korral uuesti läbi vaadata.
- See seade on valmistatud kodudes kasutamiseks ja seda võib kasutada ainult kodukeskkondades ja ettenähtud eesmärkidel. Seade ei sobi äriliseks või ühiskasutamiseks. Selline kasutamine muudab teie seadme garantii kehtetuks ja meie ettevõtte ei vastuta võimalike kahjude eest.
- Seade on valmistatud kodudes kasutamiseks ja see on sobib ainult toiduainete jahutamiseks / säilitamiseks. Seade ei ole sobib äriliseks või ühiseks kasutamiseks ja/ või toiduainetest erinevate ainete hoiustamiseks. Vastupidises olukorras ei ole meie ettevõtte vastutav tekkivate kahjude eest.

Ohutushoiatused

- Ärge ühendage oma sügavkülmikut voluvõrku pikendusjuhtme abil.
- Kahjustatud toitejuhe / -pistik võib põhjustada süttimist või anda teile elektrilöögi. Kahjustatud toitejuhe / -pistik tuleb välja vahetada, mida võib teostada ainult kvalifitseeritud tehnik.
- Toitejuhet ei tohi tugevalt painutada.

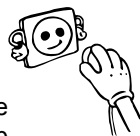

- Ärge puudutage toitejuhet / -pistikut märgade kätega, kuna see võib põhjustada lühise ja elektrilöögi.
- Ärge pange klaaspudeleid või joogipurke sügavkülmikusse. Pudelid või purgid võivad plahvatada.
- Sügavkülmikust jääd võttes ärge jääd puudutage – jää võib põhjustada külmapõletusi ja/või löikehaavu.
- Ärge võtke sügavkülmikust asju märgade või niiskete kätega. See võib põhjustada nahamarrastusi või külmapõletusi.
- Ärge külmutage uuesti kord juba sulanud toitu.
- Seade on mõeldud kasutamiseks täiskasvanute poolt, ärge lubage lastel seadmega mängida või rippuda üle ukse.



Vahetükk

- Sügavkülmiku ukse sulgemisel moodustub vaakum. Oodake umbes 1 minut enne, kui ust uuesti avate.
- Selle kasutamine on ukse hõlpsaks avamiseks valikuline. Selle kasutamisel võib antud piirkonna ümber tekkida vähe kondensaati ja teil on võimalik seda eemaldada.

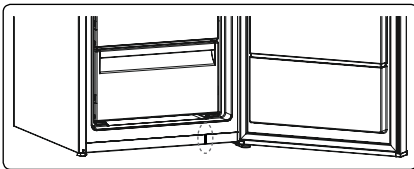

Külmiku paigaldamine ja kasutamine

Enne külmiku kasutamist pöörake tähelepanu järgmistele asjaoludele.

- Külmiku tööpinge on 220–240 V / 50 Hz.
- Külmiku toitejuhtmel on maandatud pistik. Seda tuleb kasutada koos maandatud pistikupesaga, millel on vähemalt 16-amprine kaitse. Kui teil sellist pistikupesaga ei ole, laske see paigaldada kvalifitseeritud elektrikul.
- Me ei vastuta kahjude eest, mille on põhjustanud maandamata toiteühenduse kasutamine.
- Paigutage külmik kohta, kuhu ei lange otsene päikesevalgus.
- Seade peab asuma vähemalt 50 cm kaugusel ahjustest, gaasipiitidest ja soojapuhuritest ning vähemalt 5 cm kaugusel elektripiitidest.
- Külmikut ei tohi kasutada välistingimustes ja seda ei tohi jätta vihma kätte.
- Kui teie külmik asub kõrvuti sügavkülmikuga, peab nende vahele jääma vähemalt 2 cm, et vältida niiskuse tekkimist seadmete välispinnal.
- Ärge asetage midagi külmiku peale. Paigaldage seade sobivasse kohta nii, et selle kohale jääb vähemalt 15 cm vaba ruumi.
- Külmiku stabiilseks ja korralikuks toimimiseks tuleb reguleeritavad esijalad fikseerida sobivale kõrgusele. Jalgade reguleerimiseks saate keerata neid päri- või vastupäeva. Seda tuleb teha enne toidu asetamist külmikusse.
- Enne külmiku kasutamist puhastage kõik pinnad sooja veega, millesse on lisatud teelusikatäis söögisoodat. Seejärel loputage puhta veega ja kuivatage. Pärast puhastamist asetage kõik osad oma kohtadele.
- Paigaldage reguleeritav plastist distantspuks (mustade ribidega tagaküljel), pöörates seda 90° võrra (vt joonis), et vältida kondensaatori kokkupuudet seinaga.
- Külmik tuleb paigutada seina äärde, kusjuures seina ja külmiku vahele ei tohi jääda rohkem kui 75 mm vaba ruumi.
- Teise seadme kõrvale õõnsuse paigaldamise korral kasutage sügavkülmikuga kaasas olevat ühenduskomplekti ja tutvuge selle kasutusjuhendiga (MÄRKUS: ühenduskomplekti saab osta ka eraldi tarvikuna).

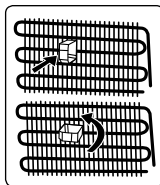

Enne külmiku kasutamist

- Külmikut esmakordsel kasutamisel või pärast transportimist hoidke seadme korralikuks funktsioneerimiseks seda enne vooluvõrku ühendamist kolm tundi püstasendis. Vastasel juhul võib kompressor kahjustuda.
- Külmikul võib olla esimesel kasutusel iseloomulik lõhn. See kaob, kui külmkapp hakkab jahtuma.



Sisevalgustus



HOIATUS!
Elektrilöögi oht.

- Toote sees olevad lambid ja varulambid on müügil eraldi. Need lambid on mõeldud taluma kodumasinate äärmuslikke füüsikalisi tingimusi (nagu temperatuur, vibratsioon, niiskus) või on mõeldud edastama teavet seadme tööoleku kohta. Need lambid ei ole mõeldud kasutamiseks muude seadmetega ega sobi ruumide valgustamiseks.

Mõõtmed

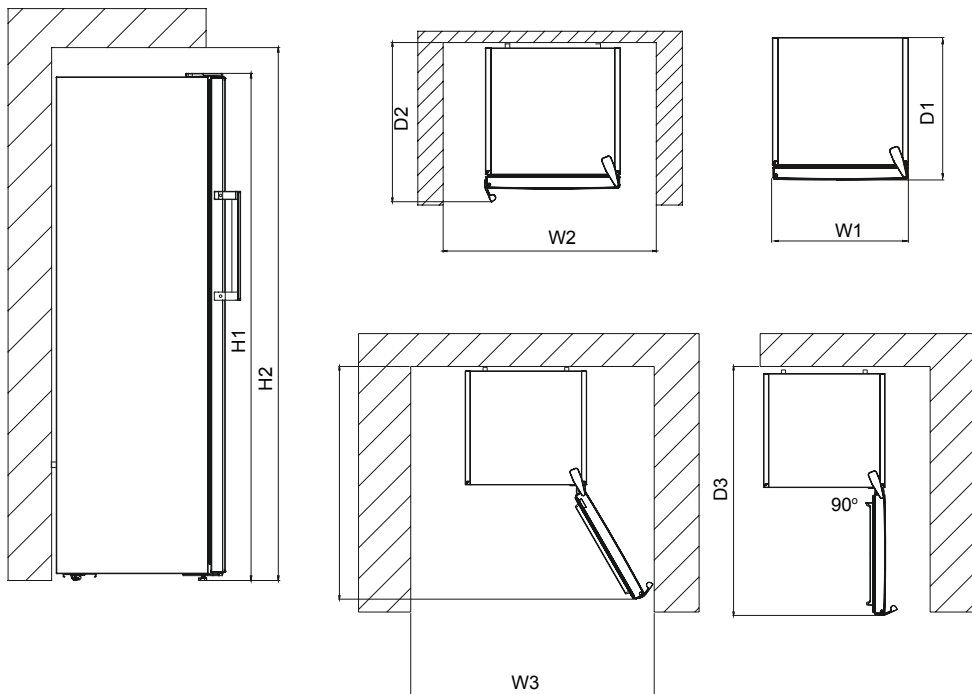

Üldmõõtmed ¹		
H1	mm	1860
W1	mm	595
D1	mm	650

¹ seadme kõrgus, laius ja sügavus ilma käepidemega

Kasutamiseks vajalik ruum ²		
H2	mm	2010
W2	mm	695
D2	mm	734

² seadme kõrgus, laius ja sügavus koos käepidemega, lisaks jahutusõhu vabaks ringlemiseks vajalik ruum

Üldine kasutamiseks vajalik ruum ³		
W3	mm	699
D3	mm	1245

³ seadme kõrgus, laius ja sügavus koos käepidemega, lisaks jahutusõhu vabaks ringlemiseks vajalik ruum, lisaks ukse miinimumnurga all avamiseks vajalik ruum, mis võimaldab kogu sisseseadet välja võtta

PEATÜKK - 2. ERINEVAD FUNKTSIOONID JA VÕIMALUSED

Teave jäätumisvastase tehnoloogia kohta

Jäätumiskindlad sügavkülmikud erinevad muudest staatilistest külmikutest oma tööpõhimõtte poolest.

Tavalistes sügavkülmikutes põhjustab ukse avamise tõttu sügavkülmikusse sisenev niiskus ja toidus olev niiskus külmutuskambri külmumist. Külmutuskambrisse koguneva härmalise ja jää sulatamiseks tuleb sügavkülmik aeg-ajalt välja lülitada ning toit, mida tuleb säilitada külmutatuna, tuleb panna mõnda muusse jahutatud mahutisse ning seejärel eemaldada külmutuskambrisse tekkinud jää.

Jäätumiskindel sügavkülmik töötab teistmoodi. Puhuri ventilaator puhub külmutuskambrisse mitmest kohast kuiva ja külma õhku ühtlaselt ja võrdselt. Riiulite vahel ühtlaselt ja võrdselt jaotatav külm õhk jahutab toitu ühtlaselt, vältides niiskuse teket ja külmumist.

Seetõttu on jäätumiskindlate sügavkülmikute kasutamine lihtne ning lisaks on need suure mahutavusega ja stiilse välimusega.

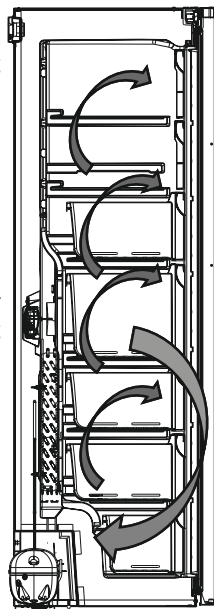

Juhtpaneel

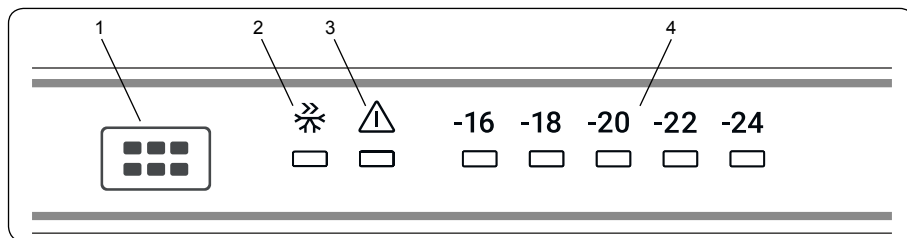

1.Sügavkülmiku temperatuuri seadistamise nupp

2.Maksimumkülmutuse

3.häire märgutuli

4.Sügavkülmiku reguleeritud

Külmutuskambri temperatuuri seadistamise nupp

See nupu abil saab seadistada külmutuskambri temperatuuri. Vajutage seda nuppu, et määrata külmutuskambri temperatuur. Selle nupu abil saate aktiveerida ka maksimumkülmutuse režiimi.

Häire märgutuli

Probleemi ilmnemisel süttib sügavkülmiku punane häire märgutuli

Maksimumkülmutuse režiim

Millal seda kasutada?

- Suure hulga toiduainete külmutamiseks.
- Kiirtoidu külmutamiseks.
- Toidu kiireks külmutamiseks.
- Hooajaliste toiduainete säilitamiseks pikema aja jooksul.

Kuidas kasutada?

- Vajutage temperatuuri seadistamise nuppu, kuni maksimumkülmutuse märgutuli süttib.
- Maksimumkülmutuse märgutuli põleb, kui see režiim töötab.
- 24 tunni jooksul külmutatavate värske toiduainete maksimaalne kogus (kilogrammides) on toodud seadme andmesildil.
- Seadme maksimaalse külmutusjõudluse tagamiseks seadke külmutuskamber maksimumkülmutuse režiimile 24 tundi enne toiduainete külmutuskambrisse panemist.

Selle režiimi ajal

kui vajutate temperatuuri seadistamise nuppu, režiim tühistatakse ja taastatakse temperatuur -16°C .

Külmutuskambri temperatuuriseaded

- Seadistatud algtemperatuur on -18°C .
- Vajutage külmutuskambri seadistusnuppu ühe korra.

- Iga nupuvajutusega muutub temperatuur ühe astme võrra (-16 °C, -18 °C, -20 °C,.. maksimumkülmutus)
- Kui vajutate külmutuskambri seadistusnuppu kuni maksimumkülmutuse režiimi kuvamiseni

ning seejärel kolm sekundit ühtegi nuppu ei vajuta, hakkab maksimumkülmutuse režiimi kuva vilkuma.

- Nupu taasvajutamisel alustatakse uuesti viimastest väärtusest.

Sügavkülmiiku soovitatavad temperatuuriväärtused

Millal reguleerida?	Sisetemperatuur (°C)
Minimaalseks külmutamiseks	-16
Tavakasutuseks	-18
Maksimaalseks külmutamiseks	-22, -24

Hoiatused temperatuuri reguleerimise kohta

- Elektrikatkestus ei tühista teie määratud temperatuurivalikuid.
- Ärge seadke uut temperatuuri enne, kui eelmise reguleerimine pole lõpule jõudnud.
- Temperatuuri valimisel lähtuge sellest, kui sageli seadme ust avatakse, kui palju on külmikus toiduaineid ja milline on temperatuur ruumis, kus külmik asub.
- Täielikuks jahtumiseks peab külmik pärast vooluvõrku ühendamist olenevalt ruumi temperatuurist katkestusteta töötama kuni 24 tundi.
- Selle aja jooksul ärge avage ust liiga tihti ega pange külmikusse liiga palju toiduaineid.
- Toitepistikku pesast eemaldamise ja tagasipaneku või elektrikatkestuse korral rakendub tööle viieminutilise viivitus. See aitab vältida kompressori kahjustusi. Külmik hakkab tavapäraselt tööle viie minuti pärast.
- Külmik on ette nähtud kasutamiseks standardites määratud temperatuuriga keskkonnas, vastavalt andmesildil esitatud kliimaklassile. Seadme tõhusaks toimimiseks ei ole soovitatav seda kasutada muu kui ettenähtud temperatuuriga keskkonnas.
- See seade on ettenähtud kasutamiseks ümbritseva temperatuuri vahemikus 10 °C - 43 °C.

Kliimaklass	Tähendus	Ümbritsev temperatuur
T	Troopiline	See külmutusseade on mõeldud kasutamiseks ümbritseva keskkonna temperatuuridel vahemikus 16 °C kuni 43 °C.
ST	Subtroopiline	See külmutusseade on mõeldud kasutamiseks ümbritseva keskkonna temperatuuridel vahemikus 16 °C kuni 38 °C.
N	Temperatuur	See külmutusseade on mõeldud kasutamiseks ümbritseva keskkonna temperatuuridel vahemikus 16 °C kuni 32 °C.
SN	Laiendatud temperatuur	See külmutusseade on mõeldud kasutamiseks ümbritseva keskkonna temperatuuridel vahemikus 10 °C kuni 32 °C.

- Seade on ette nähtud töötama karmis kliimas (kuni 43 °C või 110 °F) ja selles kasutatakse külmakilbi tehnoloogiat, mis tagab, et külmutatud toit ei hakka sügavkülmikus sulama isegi juhul, kui väliskeskonna temperatuur langeb kuni -15 °C. Seetõttu saab seadme paigaldada kütmata ruumi, muretsemata seejuures toidu riknemise pärast sügavkülmikus. Kui harilik keskkonnatemperatuur taastub, saate seadme tavapärasest kasutamist jätkata.

Tarvikud

Jääalus (*Osadel mudelitel*)

- Täitke jääalus veega ja asetage see sügavkülmkambrisse.
- Kui vesi on muutunud täielikult jääks, saate painutada jääalust ja kasutada jääkuubikuid.

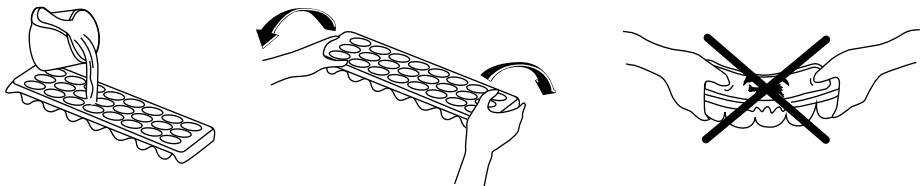

Icematic (*Osadel mudelitel*)

- Võtke välja jää valmistamise alus
- Täitke kuni jooneni veega.
- Asetage jää valmistamise alus tagasi oma kohale.
- Kui jääkuubikud on valmis, keerake hooba, et jääkuubikud jääkarpi kukutada.

Märkus.

- Ärge täitke jääkuubikute valmistamiseks jääkarpi veega. See võib puruneda.
- Külmiku töötamise ajal võib jäävalmistajat olla raske eemaldada. Sellisel juhul tuleb see puhastada pärast klaasriiulite eemaldamist.

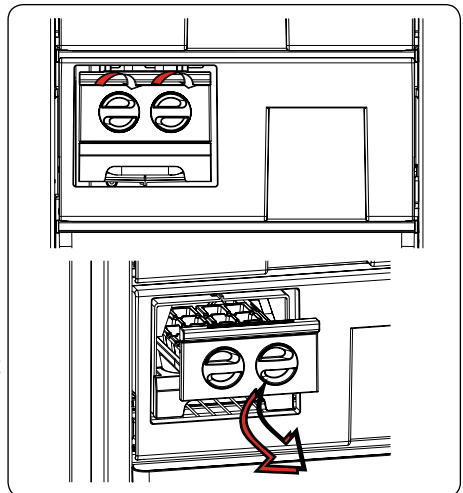

Visuaalsed ja tekstilised kirjeldused lisatarvikute kohta võivad erineda sõltuvalt teie seadme mudelist.

PEATÜKK - 3. TOIDU PAIGUTAMINE KÜLMIKUS

- Külmutuskamber on värskete toiduainete külmutamiseks, külmutatud toiduainete säilitamiseks pakendile märgitud aja jooksul ja jääkuubikute valmistamiseks.
- Ärge asetage värsket ja sooja toitu kõrvuti külmutatud toiduga. Nii võivad külmutatud toiduained üles sulada.
- Enne värsket toidu (nt liha, kala ja hakkliha) külmutamist jagage see portsjoniteks, mis hiljem ühekorraga ära tarvitada.
- Külmutatud toiduainete säilitamisel järgige alati hoolikalt külmutatud toidu pakendil esitatud juhiseid. Kui täpsed juhised puuduvad, ei tohiks toiduaineid säilitada kauem kui 3 kuud alates ostukuupäevast.
- Maksimaalne töökoormus: kui soovite hoida suurt toidukogust ja kasutada seadet täisvõimsusel, võite eemaldada väljatõmmatavad sahtlid, kuid jätta alles sügavkülmiku riulid. Nii saate suuri esemeid otse riulitel hoida.
- Külmutatud toidu ostmisel veenduge, et kaup oleks külmutatud õigel temperatuuril ja pakend oleks terve.
- Külmutatud toiduainete kvaliteedi säilimiseks tuleb neid transportida sobivates mahutites ja asetada võimalikult kiiresti tagasi külmutusseadmesse.
- Kui külmutatud toidu pakendil on niiskumise jälgi ja pakend on tavaliselt paisunud, on tõenäoline, et seda on hoitud sobimatul temperatuuril ning sisu kvaliteet on halvenenud.
- Külmutatud toiduainete säilivusaeg oleneb toatemperatuurist, termostaadi seadistusest, ukse avamise sagedusest, toiduainete tüübist ja sellest, kui kaua aega kulub toiduainete poest koju toomiseks. Järgige alati pakendil olevaid juhiseid ja ärge ületage maksimaalset säilitusaega.

Sügavkülmiku maksimaalse külmutusvõimsuse kasutamisel võtke arvesse järgmist.

- Värske toiduainete külmutamisel pidage meeles, et seadme andmesildil on kirjas suurim lubatud värskete toiduainete kogus (kilogrammides), mida võib külmutada 24 tunni jooksul. (Teie külmiku võimsus on 25 kg 25 °C toatemperatuuri juures.)
- Seadme optimaalse tõhususe ja maksimaalse külmutusvõime saavutamiseks lülitage 24 tundi enne sügavkülmikusse värsket toidu asetamist sisse maksimumkülmutuse (SF) režiim.
- Pärast värsket toidu asetamist sügavkülmikusse piisab selle külmutamiseks tavaliselt 24 tunnist. Energia säästmiseks lülitatakse maksimumkülmutuse režiim 2–3 päeva pärast automaatselt välja.

Väikese koguse (kuni 3 kg) külmutamisel võtke arvesse järgmist.

- Asetage toiduained sügavkülmikusse nii, et need ei puutuks vastu külmutatud toitu, ja lülitage sisse kiirkülmutusrežiim. Võite asetada toiduained varem külmutatud toiduainete juurde alles siis, kui neid on külmutatud vähemalt 24 tundi.
- Ärge külmutage sulatatud toiduaineid uuesti. See võib põhjustada terviseprobleeme, nt toidumürgituse.
- Laske soojal toidul täielikult jahtuda, enne kui selle sügavkülmikusse panete.
- Külmutatud toidu ostmisel veenduge, et kaup oleks külmutatud õigel temperatuuril ja pakend oleks terve.

Tähtis märkus.

- Külmutatud toiduaineid tuleb sulatamise järel valmistada värsketele toidule sarnaselt. Kui neid sulatamise järel ei valmistata, ei tohi neid MITTE MINGIL JUHUL uuesti külmutada.
- Valmistatud toitude leiduvad osad maitseained (aniis, basiilik, kress, vürtsisegud, ingver, küüsaug, sibul, sinep, tüümian, majorana, must pipar jms) muutuvad ja omandavad tugevama maitse, kui neid on pika aja vältel säilitatud. Seetõttu lisage külmutada toitule natukene maitseaineid või siis lisage maitseaineid alles pärast toidu sulamist.
- Toidu säilitamisaeg sõltub kasutatud õlist. Sobivad õlid on margariin, vasikarasv, oliiviõli ja või ning mitesobivad on päikliõli ja searasv.
- Vedelad toidud tuleb külmutada plasttopsides ja teised toidud tuleb külmutada plastkiles või kottides.

Liha ja kala	Ettevalmistus	Hoiustamise aeg (kuudes)	Sulatamise aeg toatemperatuuril -tundides-
Biifsteek	Külmutamiseks pakitud parajate portsjonitena	6-10	1-2
Lambaliha	Külmutamiseks pakitud parajate portsjonitena	6-8	1-2
Veiseliha	Külmutamiseks pakitud parajate portsjonitena	6-10	1-2
Vasikaliha kuubikud	Väikeste tükkidena	6-10	1-2
Lambaliha kuubikud	Tükkidena	4-8	2-3
Hakkliha	Sobilike portsudena, ilma vürtsideta	1-3	2-3
Rupskid (tükid)	Tükkidena	1-3	1-2
Vorst/Salaami	Peab olema võrdselt pakendatud, isegi kui on kaetud killega.		Kuni sulamiseni
Kana ja kalkun	Külmutamiseks pakitud parajate portsjonitena	7-8	10-12
Hani/part	Külmutamiseks pakitud parajate portsjonitena	4-8	10
Pöder - Jänes - Metssiga	2,5 kiloste portsudena ja ilma luudeta	9-12	10-12
Mageveekala (Forell, Karpkala, Haug, Säga)	Peale puhastamist ja rookimist korralikult pesta ja kuivatada, vajadusel tuleb pea ja sabaosa ära lõigata.	2	Kuni on korralikult sulanud
Lahjad kalad (meriahven, kammeljas, merikeel)		4-8	Kuni on korralikult sulanud
Rasvased kalad (pelamiid, makrell, sinikala, anšoovis)		2-4	Kuni on korralikult sulanud
Koorikloomad	Puhastatud ja kottidesse pakitud	4-6	Kuni on korralikult sulanud
Kalamari	Oma pakendis, alumiinium või plastik konteineris	2-3	Kuni on korralikult sulanud
Teod	Soolvees, alumiinium või plastik konteineris	3	Kuni on korralikult sulanud

Puuviljad ja Juurviljad	Ettevalmistus	Hoiustamise aeg (kuudes)	Sulatamise aeg toatemperatuuril -tundides-
Lillkapsas	Eemaldage lehed, jagada tuum osadeks ning hoidke seda vees, mis sisaldab väikeses koguses sidrunimahla.	10 - 12	Võib kasutada külmutatult
Rohelised oad, türgi oad	Peske oad ja lõigake väikesteks tükkideks.	10 - 13	Võib kasutada külmutatult
Herned	Puhastage ja peske	12	Võib kasutada külmutatult
Seened ja spargel	Peske oad ja lõigake väikesteks tükkideks	6 - 9	Võib kasutada külmutatult
Kapsas	Puhastatud kujul	6 - 8	2
Baklažaan	Lõigake peale pesemist 2cm tükkideks	10 - 12	Eraldage kettad üksteisest
Mais	Puhastage ja pakkige kas tõlvikute või teradena	12	Võib kasutada külmutatult
Porgand	Peske ja lõigake viiludeks	12	Võib kasutada külmutatult
Pipar	Eemaldage vars, lõigake pooleks ja eemaldage seemned	8 - 10	Võib kasutada külmutatult
Spinat	Pestult	6 - 9	2
Õunad ja pirnid	Koorige ja viilutage	8 - 10	(Külmikus) 5
Aprikoos ja virsik	Poolitage ja eemaldage kivi	4 - 6	(Külmikus) 4
Maasikad ja vaarikad	Peske ja puhastage marjad	8 - 12	2
Keedetud puuviljad	Topsis kuhu on lisatud 10% suhkrut	12	4
Ploomid, kirsid, hapud kirsid	Peske ja eemaldage kivid	8 - 12	5 - 7

Piimatooted ja kondiitritooted		Ettevalmistus	Säilitamise aeg (kuudes)	Hoiustamise tingimused
Pakendatud (Homogeniseeritud) piim		Originaal pakendis	2 - 3	Ainult homogeniseeritud piim
Juust-välja arvatud valge juust		Viiludena	6 - 8	Lühiajalisel säilitamisel võivad jääda oma originaal pakendisse. Samuti võib need keerata toidukilesse, et säilitada pikema aja jooksul.
Või, margariin		Originaal pakendis	6	
Muna*	Munavalge		10 - 12	30 gr vastab munakollasele.
	Muna segu (valge – kollane)	Väga hästi segatuna, lisatud näpuotsatäis suhkrut või soola, et takistada liigset paksenemist	10	50 gr vastab munakollasele.
	Munakollane	Väga hästi segatuna, lisatud näpuotsatäis suhkrut või soola, et takistada liigset paksenemist	8 - 10	20 gr vastab munakollasele.

Suletud konteineris

(*) Muna ei tohi külmutada koorega. Valge ja kollane tuleb külmutada eraldi või väga hästi segatuna.

	Hoiustamise aeg (kuudes)	Sulatamise aeg toatemperatuuril (tundides)	Sulatamise aeg ahjus (minutites)
Leib	4 - 6	2 - 3	4-5 (220-225 °C)
Küpsised	3 - 6	1 - 1,5	5-8 (190-200 °C)
Pirukas	1 - 3	2 - 3	5-10 (200-225 °C)
Tort	1 - 1,5	3 - 4	5-8 (190-200 °C)
Filotaigen	2 - 3	1 - 1,5	5-8 (190-200 °C)
Pizza	2 - 3	2 - 4	15-20 (200 °C)

PEATÜKK - 4. PUHASTAMINE JA HOOLDUS

 **Veenduge, et seade on enne puhastamist vooluvõrgust eemaldatud.**

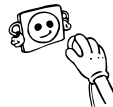

 Ärge puhastage külmikut valades sinna vett.



 Võite pühkida väliseid ja sisemisi pindasid pehme riide või käsnaiga kasutades sooja seebivett.

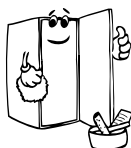
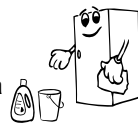

- Eemaldage ükshaaval kõik osad ja puhastage sooja seebiveega. .



- Ärge kasutage puhastamiseks kergestisüttivaid, plahvatusohtlikke või söövitavaid materjale nagu näiteks lahustid, gaasid või happed.

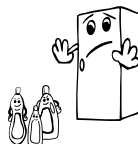

- Puhastage kondensaatorit harjaga vähemalt kord aastas. Nii säästate energiat ja seade töötab tõhusamalt.



 **Veenduge, et külmik oleks puhastamise ajaks vooluvõrgust eemaldatud.**

Sulatamine

Külmik on varustatud täisautomaatse sulatusega. Sulatusprotsessi käigus tekkiv vesi läheb läbi veekogumistila, voolab külmiku taga asuvasse aurustumiskonteinerisse ja aurustub seal ära.

- Remove the vaporisation container from its position by removing the screws as indicated. Clean it with soapy water at specific time intervals. This will prevent odours from forming.

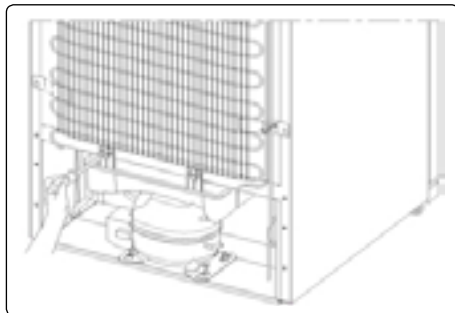

LED-valgusti vahetamine

Kui teie külmikul on LED-valgusti, võtke ühendust esindajaga, kuna selliseid valgusteid võivad vahetada ainult kvalifitseeritud tehnikud.

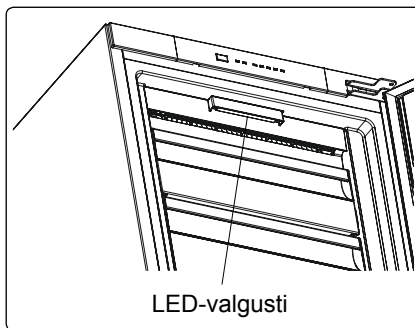

PEATÜKK - 5. TARNE JA ÜMBERPAIGUTAMINE

- Teise kohta transportimiseks võib hoida alles originaal pakendi ja penoplasti (soovituslik).
- Teise kohta transportimisel peate kinnitama külmiku paksu pakendi, rihmade või tugevate köitega ja järgima pakendil toodud transpordi soovitusi.
- Eemaldage eemaldatavad osad (riiulid, tarvikud, juurviljakorvid jne.) või kinnitage need transpordi ajaks löökide vältimiseks rihmadega külmiku sisse.



Kandke külmikut püstises asendis.



Ukse ümberpaigutamine

- Külmiku ukse avanemise suunda on võimalik muuta, kui külmiku käepidemed on paigaldatud külmiku ukse esipinnale.
- Samuti saab ukse avanemise suunda muuta ilma käepidemeteta mudelitel.
- Kui soovite ukse avanemise suunda muuta, peate selleks võtma ühendust lähima teenindusega.

PEATÜKK - 6. ENNE TEENINDUSSE HELISTAMIST

Teie sügavkülmikl on tõrketuvastussüsteem, mis jagab teile juhiseid, kui seade oodatud moel ei tööta. Tõrke korral kuvatakse vastav tõrkekood juhtpaneelile. Järgnevalt on näidatud kõige tavapärasemad tõrkekoodid. Kui seadme displeile kuvatakse kood, mida järgnevalt ei ole näidatud, võtke klienditeenindusega.

Häire märgutuli lülitub sisse	TÕRKE TÜÜP	PÕHJUS	MIDA TEHA
	„Tõrkehoiatus“	Mõne(de)s osa(de)s esineb rikkeid või jahutusprotsessis on ilmnenu tõrge	Kontrollige, kas uks on kinni või lahti. Kui uks on kinni, võtke võimalikult peatselt ühendust Sharpi klienditeenindusega

Kontrollige hoiatusi

Sügavkülmik ei tööta

- Kas on voolukatkestus?
- Kas pistik on korralikult pistikupesasse ühendatud?
- Kas pistikupesa kaitse või peakaitse on rakendunud?
- Kas pistikupesa ei ole töökorras? Selle kontrollimiseks ühendage külmik mõnda töötavasse pistikupesasse.

Kui sügavkülmik ei ole piisavalt külm

- Kas valitud on sobiv temperatuur?
- Kas sügavkülmiku ust on avatud sageli ja jäetud kauaks lahti?
- Kas sügavkülmiku uks on korralikult suletud?
- Kas asetamise nõu või toidu sügavkülmikusse sellisel, et see puutub vastu sügavkülmiku tagaseina, takistades sellega õhu ringvoolu?
- Kas teie sügavkülmik on ülemääraselt täidetud?
- Kas sügavkülmiku ning taga- ja külgeinte vahel on piisavalt vaba ruumi.
- Kas ümbritsev temperatuur on kasutusjuhendis märgitud vahemikus?

Sügavkülmikus asuvad toiduained on üle jahutatud

- Kas valitud on sobiv temperatuur?
- Kas sügavkülmikusse asetati hiljuti liiga palju toiduaineid?

Kui sügavkülmik töötab liiga valjult

Valitud jahutustaseme säilitamiseks lülitub kompressor aeg-ajalt sisse. Sel perioodil sügavkülmikust kostuv müra on normaalne ja tuleneb selle töötamisest. Vajaliku jahutustaseme saavutamisel nõrgeneb müra automaatselt. Kui müra kestab edasi, kontrollige alljärgnevat.

- Kas seade on loodis? Kas tugijalad on reguleeritud?
- Kas sügavkülmiku taga on mõni ese?
- Kas riulid või riulitele asetatud nõud vibreerivad? Kui jah, paigutage riulid ja/või nõud uuesti oma kohale.
- Kas sügavkülmikusse asetatud objektid vibreerivad?

Normaalne müra

Pröksuv heli (jääd murdumine)

- Automaatse sulatamise ajal.
- Seadme jahtumise või soojenemise ajal (tänu seadme materjali paisumisele).

Lühike pröksumine Kostub siis, kui termostaat kompressori sisse/välja lülitab.

Kompressori müra (tavaline mootori müra) Selline müra tähendab, et kompressor töötab normaalselt. Sisselülitamisel võib kompressor tekitada lühikese aja vältel tugevamat müra.

Mulisemise ja pritsimise heli Sellist heli tekitab külmaahela torudes ringlev külmaagens.

Vee voolamise heli Sulatamise ajal aurustusnõusse voolava vee tekitatud normaalne heli. Sellist heli võib kuulda sulatamise ajal.

Õhu puhumise heli (tavaline ventilaatori müra) Sellist müra võib kuulda No-Frost sügavkülmikutes süsteemi tavalise töötamise käigus ja seda tekitab õhu ringlemine.

Külmiku sisse koguneb niiskus

- Kas toiduained on korralikult pakendatud? Kas pakendid on enne sügavkülmikusse asetamist korralikult ära kuivatatud?
- Kas sügavkülmiku ust on liiga sageli avatud? Ukse avamisel siseneb sügavkülmikusse seadet ümbritsevas õhus leiduv niiskus. Eriti juhul, kui ruumi õhuniiskus on liiga kõrge, tekitab niiskumine seda kiiremini, mida sagedamini ust avatakse.

Uksi ei ole võimalik korralikult sulgeda ega avada

- Kas toidupakendid ei võimalda ukse korralikult sulgeda?
- Kas uksekülmuti, korvid ja jääkarp on õigesti oma kohale asetatud?
- Kas uksetihend on purunenud või rebenenud?
- Kas sügavkülmik asetseb loodis aluspinnal?

Sügavkülmiku korpuse ja ukse kokkupuutepinnad on soojad

Eriti suvisel ajal (kuuma ilmaga) võivad sellised kontaktpinnad muutuda kompressori töötamisel soojemaks; tegemist on normaalse nähtusega.

TÄHTSAD MÄRKUSED

- Kompressori termokaitse rakendub ootamatu voolukatkestuse või seadme pistiku pesast väljatõmbamisel, kuna jahutusüsteemi gaas ei ole stabiliseerunud. Tegemist on normaalse nähtusega ning sügavkülmik käivitub uuesti 4 või 5 minuti möödumisel.
- Sügavkülmiku jahutusseade on peidetud tagaseina sisse. Seetõttu võivad määratud ajavahemike järel ilmuda sügavkülmiku tagapinnale veepiisad või jää. Tegemist on normaalse nähtusega. Sulatamist ei ole vaja teostada, kui pole justtekinud paksu jääkihti.
- Kui te ei plaani oma sügavkülmikut pika aja vältel kasutada (näiteks suvepuhkuse ajal), eraldage seade vooluvõrgust. Puhastage sügavkülmik jaotises 4 toodud juhiste alusel ja jätke ebameeldivate lõhnade tekkimise vältimiseks seadme uks avatuks.
- Teie ostetud seade on ettenähtud kodu tüüpi kasutamiseks ja seda võib kasutada ainult kodus ja seadmele ettenähtud otstarbel. Seade ei sobi äriliseks või ühiskasutamiseks. Kui tarbija ei kasutada seadet neist nõuetest kinni pidades, ei ole seadme tootja ega edasimüüja vastutavad garantiiperioodil ette tulla võivate rikete ja remontimisvajaduste eest.

- Kui probleem püsib ka pärast kõikide eelmainitud juhiste järgimist, pidage nõu ametliku hooldusteenusepakkujaga.

Energia säästmise nõuanded

1. Paigutage seade jahedasse hästiõhutatud ruumi, otsese päikesevalguse eest kaitstud kohta ja soojusallikatest (radiaatorid, pliidid jne) eemale. Vastasel juhul kasutage isolatsiooniplaati.
2. Laske soojal toidul ja joogil enne külmikusse asetamist maha jahtuda.
3. Jooginõud peavad olema kaanega kaetud. Vastasel korral suureneb külmiku niiskusesisaldus ja seadme tööaeg pikeneb. Samuti aitab jookide kaanetamine säilitada lõhna ja maitset.
4. Toitu ja jooki külmikusse asetades hoidke ust lahti nii vähe aega kui võimalik.
5. Hoidke erineva temperatuuriga kambrite (külmutuskastid, jäätera, jääkuubikuvorm jne) kattepaneelid suletuna.
6. Ukse tihend peab olema puhas ja paindub. Kui on kulumise märke ja tihend on eemaldatav, vahetage tihend välja. Kui tihend ei ole eemaldatav, tuleb terve uks välja vahetada.
7. Ökonoomne režiim / vaikeseadete funktsioon säilitab külmutatud toiduaineid, säästes samal ajal energiat.
8. Külmutuskamber (sügavkülmik): seadmes olemasolev konfiguratsioon tagab kõige säästlikuma energiakasutuse.
9. Ärge eemaldage külmutuskorvis olevaid külmaakumulaatoreid (kui on olemas).

PEATÜKK - 7. SEADME JA KAMBRITE OSAD

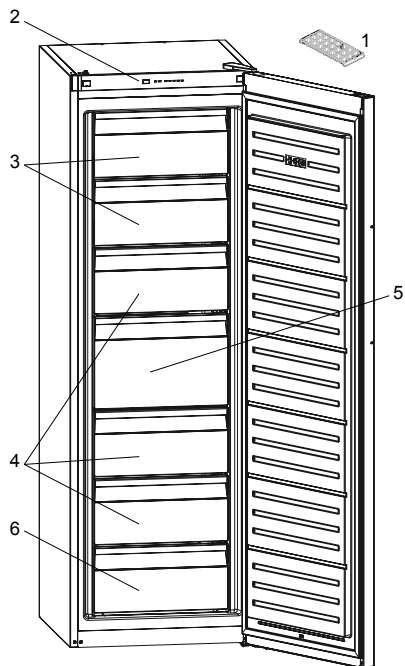

Mõne mudeli ülemises korvis on jäämasinaga riiul.

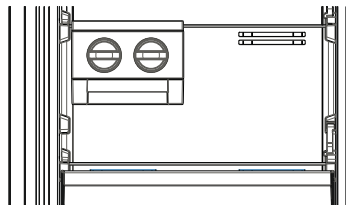

1. Jääalus *
2. Sügavkülmiku juhtpaneel
3. Sügavkülmiku klapp
4. Sügavkülmiku sahtlid
5. Sügavkülmiku suur sahtel
6. Sügavkülmiku alumine sahtel

* Osadel mudelitel

Selle üldinformatiivse joonise koostamise mõte on näidata seadme erinevaid osi ja tarvikuid. Seadme konkreetsel mudelil võivad osad olla erinevad.

OSA - 8. TEHNILISED ANDMED

Tehniline teave on toodud seadme siseküljel asuval andmeplaadil ja energiaetiketil.

Seadme energiaetiketil asuv QR-kood viib teid veebilehele, millelt saate teavet seadme jõudluse kohta ELi EPRELi andmebaasis.

Hoidke energiaetiketti, see kasutusjuhend ja muud seadmega kaasas olevad dokumendid alles.

EPRELis olevat teavet leiate ka veebilehelt <https://eprel.ec.europa.eu> ning mudeli nime ja tootenumbriga leiate seadme andmeplaadilt.

Täpsemat teavet energiaetiketi kohta vt lingil www.theenergylabel.eu.

OSA - 9. TEAVE KATSEASUTUSTELE

Seadme paigaldamine ja ettevalmistamine märgise EcoDesign kinnitamiseks peab vastama standardile EN 62552. Ventilatsiooninõuded, õõnsuse mõõtmed ja minimaalsed vahemaad seadme tagaküljel peavad vastama kasutusjuhendi OSAS 1 toodud andmetele. Täiendavat teavet, sh teavet seadme täitmise kohta saate tootjalt.

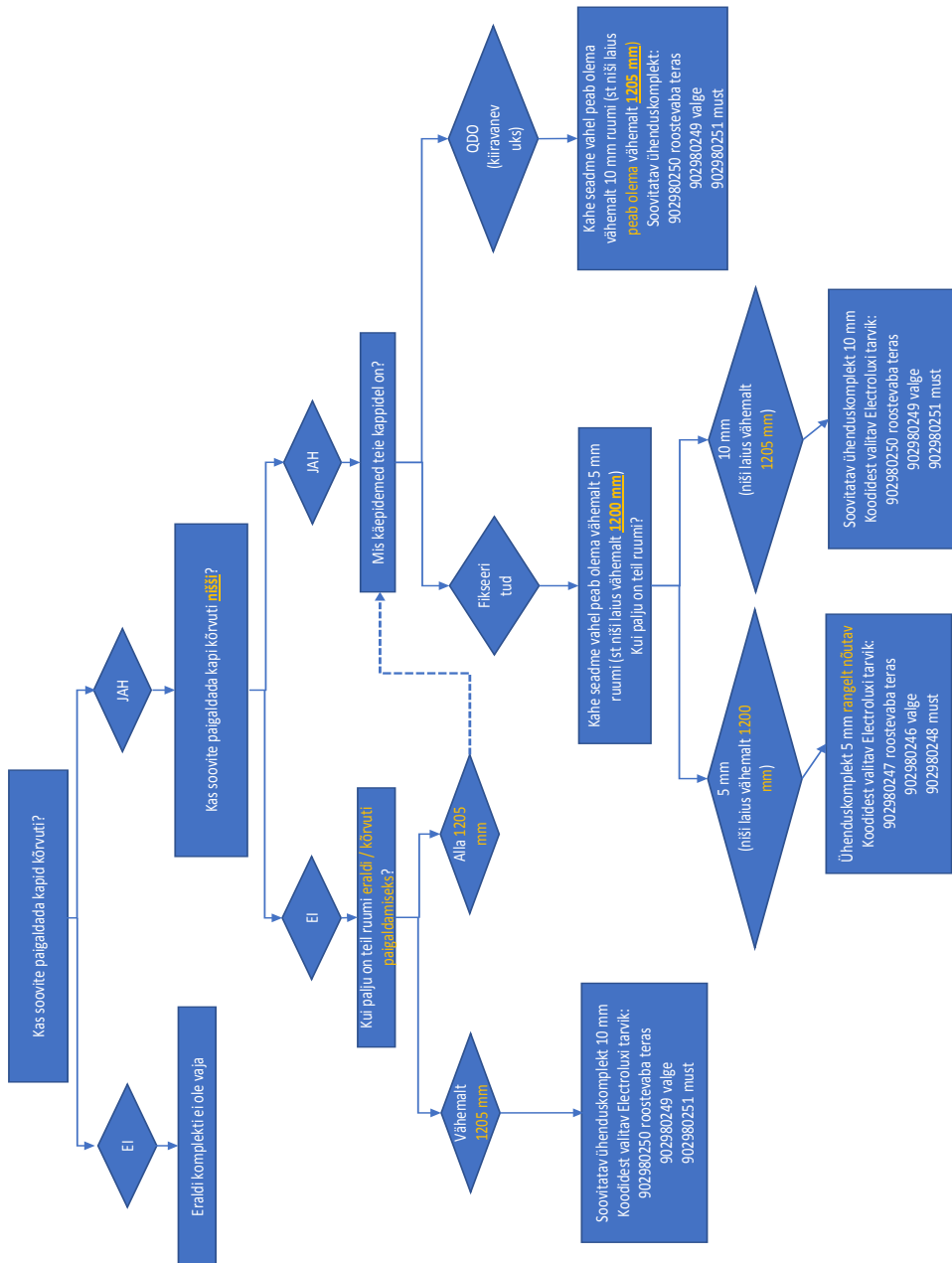



AL

ZJARRI

Paralajmërim; Rrezik zjarri / materiale të djegshme

CONTENTS

PARA PËRDORIMIT TË PAJISJES.....	88
Paralajmërime të përgjithshme.....	88
Dimensionet	95
FUNKSIONET DHE MUNDËSITË E NDRYSHME	96
Informacione mbi teknologjinë No-Frost.....	96
Paneli i kontrollit	97
Butoni i vendosjes të temperaturës të pjesës të ngrirjes	97
Drita e alarmit	97
Metoda super ngrirje	97
Parametrat e temperaturës të ngrirësit.....	97
Paralajmërime rreth rregullimeve të temperaturës	98
Aksesorët	99
Abaka akulli (në disa modele)	99
RREGULLIMI I USHQIMIT NË PAJISJE	100
RREGULLIMI I USHQIMIT NË PAJISJE	103
Shkrirja	104
Ndërimi i shiritit LED.....	104
TRANSPORTIMI DHE NDRYSHIMI I POZICIONIT TË INSTALIMIT	104
PARA SE TË THËRRISNI SHËRBIMIN E PAS SHITJES	105
Këshilla për ruajtjen e energjisë	106
PJESËT DHE ELEMENTET E FRIGORIFERIT.....	107
TË DHËNA TEKNIKE	108
TË DHËNA PËR INSTITUTET TESTUESE	108

NE MENDOJMË PËR JU

Faleminderit për blerjen e pajisjes Electrolux. Ju keni zgjedhur një pajisje që në vete ngërthen dekada përvojë profesionale dhe inovacion. E mençur dhe stilistike, kjo pajisje është dizajnuar për të plotësuar nevojat tuaja. Pra, kurdo që përdorni këtë, ju do të jeni të sigurt nga fakti që do të merrni rezultate të mëdha çdo herë.

Mirë se vini në Electrolux.

Vizitoni ueb-faqen tonë në:



Merrni këshilla, broshura, zgjidhje të problemit, informacion për servisim dhe mirëmbajtjes.

www.electrolux.com/support



Regjistroni produktin tuaj për servisim ose mirëmbajtje më të mirë:

www.registerelectrolux.com



Blini aksesore, pjesë të konsumueshme dhe pjesë origjinale rezervë për pajisjes tuaj:

www.electrolux.com/shop

KUJDESI PËR KONSUMATORIN DHE MIRËMBAJTJA

Gjithmonë përdor vetëm pjesë origjinale rezervë

Kur kontaktoni Qendrën tonë të Autorizuar për Mirëmbajtje, sigurohuni që t'i keni këto dhëna: Modeli, PNC, Numri Serik.

Të dhënat mund të gjenden në pllakën pasaportës.

⚠ Pralajmërim/Kujdes- të dhëna për siguri

ⓘ Të dhëna të përgjithshme dhe këshilla

📄 Të dhëna për mjedisin

Mund të ndryshojë pa paralajmërim paraprak.

Paralajmërimet të përgjithshme

Kjo pajisje nuk synon të përdoret si pajisje e integruar.

⚠ PARALAJMËRIM: Mbajini hapësirat e ajrimit të pajisjes ose në strukturën e brendshme pa pengesa.

⚠ PARALAJMËRIM: Mos përdorni pajisje mekanike ose mjete të tjera për të përshpejtuar procesin e ngrirjes, përveç atyre që rekomandohen nga prodhuesi.

⚠ PARALAJMËRIM: Mos përdorni pajisje elektrike brenda ndarjeve për ruajtjen e ushqimit të pajisjes, nëse nuk rekomandohen nga prodhuesi.

⚠ PARALAJMËRIM: Mos e dëmtoni qarkun ftohës.

⚠ PARALAJMËRIM: Kur poziciononi pajisjen, sigurohuni që kordoni i energjisë të mos bllokohet ose dëmtohet.

⚠ PARALAJMËRIM: Mos vendosni disa priza portative apo furnizime me energji portative mbrapa pajisjes.

⚠ PARALAJMËRIM: Për të shmangur rrezikun për shkak të paqëndrueshmërisë të pajisjes, ajo duhet të fiksohet sipas udhëzimeve.

⚠ Nëse pajisja juaj përdor R600a si lëndë ftohëse - mund ta mësoni këtë informacion nga etiketa në ftohësi - duhet të bëni kujdes gjatë transportit dhe instalimit për të mos lejuar që elementët ftohës të pajisjes të dëmtohen. Megjithatë R600a është një gaz natyror i padëmshëm për mjedisin. Meqenëse është shpërthyes, në rast të ndonjë rrjedhjeje të shkaktuar nga dëmtimi në elementët ftohës, largojeni frigoriferin nga flakët ose burimet e nxehtësisë dhe ajroseni dhomën për disa minuta ku ndodhet pajisja.

- Ndërsa e lëvizni dhe vendosni frigoriferin, mos dëmtoni qarkun e gazit ftohës.
- Mos vendosni substanca shpërthyes si kanaçe aerosoli me lëndë të djegshme në këtë pajisje.
- Kjo pajisje është synuar për t'u përdorur në përdorime shtëpiake dhe përdorime të tilla si;
 - hapësirat e stafeve të kuzhinës në dyqane, zyra dhe ambiente të tjera pune
 - shtëpi ferme dhe nga klientët në hotele, motele dhe ambiente të tjera banimi
 - ambiente të tipit për fjetje dhe ngrënie mëngjesi;
 - furnizime ushqimi dhe aplikime të tjera jo shitëse
- Nëse priza nuk përputhet me spinën e frigoriferit, ajo duhet të ndërrohet nga prodhuesi, agjenti i shërbimit ose nga persona të tillë të kualifikuar me qëllim që të shmangni rreziqet.
- Një spinë tokëzimi specifike është lidhur kabllon e korrentit të frigoriferit tuaj. Kjo spinë tokëzimi duhet të përdoret me një posaçërisht spinë tokëzimi nga 16 amper ose 10 amper sipas vendit ku produkti do të shitet. Nëse nuk ka prizë të tillë në shtëpinë tuaj, instalojeni me një elektrikist të autorizuar.
- Kjo aparaturë mund të përdoret nga fëmijë të moshës 8 vjeç e lart dhe personat me aftësi të pakësuara fizike, të ndjesisë ose mendore ose mungesë të përvojës dhe njohurisë nëse u është dhënë mbikëqyrje ose udhëzime në lidhje me përdorimin e pajisjes në një mënyrë të sigurt dhe i kuptojnë rreziqet që përfshihen. Fëmijët nuk duhet të luajnë me pajisjen. Pastrimi dhe mirëmbajtja e përdoruesit nuk duhet bërë nga fëmijë pa mbikëqyrje.
- Fëmijët e moshave nga 3 deri në 8 lejohen të ngarkojnë dhe shkarkojnë pajisjet frigoriferike. Prej fëmijëve nuk pritet të kryejnë pastrim ose mirëmbajtje të përdoruesit të pajisjes, fëmijët shumë të vegjël (0-3 vjeç) nuk pritet të përdorin pajisjen, fëmijët e vegjël (3-8 vjeç) nuk pritet të përdorin vetëm

- nëse janë në mbikëqyrje të vazhdueshme, fëmijët e rritur (8-14 vjeç dhe personat e ndjeshëm mund të përdorin pajisjet me kujdes pasi t'u jepet mbikëqyrje e duhur ose udhëzime lidhur me përdorimin e pajisjes. Personat shumë të prekshëm nuk pritet të përdorin pajisjet sigurt vetëm nëse ju jepet mbikëqyrje e vazhdueshme.
- Nëse kabloja e korrentit është e dëmtuar, ai duhet të ndërrohet nga prodhuesi, agjenti i tij i shërbimit ose nga persona të ngjashëm të kualifikuar për të shmangur rrezikun.
- Kjo pajisje nuk është bërë për përdorim në lartësi më tepër se 2000 m.

Për të shmangur kontaminimin e ushqimit, ju lutemi respektoni udhëzimet e mëposhtme:

- Hapja e derës për periudha të gjata mund të shkaktojë një rritje të ndjeshme të temperaturës në pjesët e pajisjes.
- Pastroni rregullisht sipërfaqet që mund të shkaktojnë një rritje të ndjeshme të temperaturës në pjesën e pajisjes.
- Rruani mishin dhe peshkun në kontejnerë të përshtatshëm në frigorifer, në mënyrë që ato të mos jenë në kontakt me akullore dhe ushqime të tjera.
- Njësitë për ushqim të ngrirë me dy yje janë të përshtatshme për ruajtjen e ushqimit të ngrirë, ruajtjen ose bërjen e akullores dhe bërjen e kubeve prej akulli.
- Njësitë me një, dy dhe tre yje nuk janë të përshtatshme për ngrirje të ushqimit të freskët.
- Nëse pajisja frigoriferike është lënë bosh për periudha të gjata, fiken, shkrini, pastroni, thani dhe lëreni derën e hapur për të parandaluar zhvillimin e mykut brenda në pajisje.

Riparimi

- Për ta riparuar pajisjen tuaj, ju lutem kontaktoni Qendrën e Autorizuar për Servisim ose Riparim Përdor vetëm pjesë origjinale rezervë
- Ju lutemi mos harroni se vetë-riparimi ose riparimi nga persona të paautorizuar mund të sjell pasoja për sigurinë tuaj dhe shfuqizon garancinë.
- Pjesët vijuese rezervë do të jenë në dispozicion 7 vite pasi modeli të jetë ndërprerë: teromstatë, ndjesorë të temperaturës, plakat e shtypura elektrike, burimet e dritës, dorezat e dyerve, menteshat e dyerve, govata dhe kanistra.
- Ju lutemi mbani mend se disa nga këto pjesë mund të jenë në dispozicion vetëm për riparuesit profesional, dhe se jo të gjithë pjesët rezervë janë relevante për të gjithë modelet.
- Rondelat e derës do të jenë në dispozicion 10- vite pasi të ndërpritet modeli.

Frigoriferët e vjetër dhe jashtë përdorimit

- Nëse frigoriferi tuaj i vjetër ka një kyç, thyejeni ose hiqni kyçin para se ta hidhni pajisjen pasi fëmijët mund të bllokohen në të dhe mund të shkaktojnë aksidente.



- Frigoriferët dhe ngrirësit e vjetër përmbajnë materiale izolimi dhe ftohjeje me CFC. Për këtë arsye, kini kujdes që të mos dëmtoni ambientin kur hidhni frigoriferin tuaj të vjetër.

Ju lutemi pyesni autoritetet e komunës tuaj për hedhjen e WEEE për qëllime ripërdorimi, riciklimi dhe rikuperimi.

Shënime:

- Ju lutemi lexoni me kujdes manualin e udhëzimeve para montimit dhe përdorimit të pajisjes. **Ne nuk jemi përgjegjës për dëmtimet e shkaktuara nga keqpërdorimi.**
- Ndiqni të gjitha udhëzimet në pajisje dhe në manualin e udhëzimeve dhe mbajeni manualin në një vend të sigurt për të zgjidhur problemet që mund të ndodhin në të ardhmen.
- Kjo pajisje është prodhuar për përdorim familjar dhe mund të përdoret vetëm në shtëpi dhe për qëllimet e përcaktuara. Ajo nuk është e përshtatshme për përdorim tregtar ose të përgjithshëm. Përdorimet të tilla do të shkaktojnë anulimin e garancisë së pajisjes dhe kompania jonë nuk do të jetë përgjegjëse për humbjet e shkaktuara.
- Kjo pajisje është prodhuar për përdorim familjar dhe është e përshtatshme vetëm për ftohjen/ruajtjen e ushqimeve. Ajo nuk është e përshtatshme për përdorim tregtar ose të përgjithshëm dhe/ose për ruajtjen e substancave të ndryshme nga ushqimet. Kompania jonë nuk është përgjegjëse për humbjet e shkaktuara në rast të tjera.

Rekomandimet

- Mos përdorni përshtatës ose spostime që mund të shkaktojnë mbinxehje ose djegie.
- Mos vini në prizë kablo elektrikë të vjetër dhe të dëmtuar.
- Mos i përdridhni apo t'i përkulni kabllo.



- Kjo pajisje është e projektuar për përdorim nga të rriturit, mos lejoni fëmijët që të luajnë me pajisjen apo të varen mbi derë.
- Mos e vini apo hiqni spinën nga prizat me duar të lagura për të parandaluar goditjen elektrike!
- Mos vendosni materiale shpërthyes ose të djegshme në ngrirës, për sigurinë tuaj. Vendosni në ngrirës pijet me më shumë alkool vertikalisht dhe duke iu mbyllur mirë grykën.



- Mos vendosni shishe qelqi ose kanoçe pijesh në ngrirës. Shisheet ose kanoçet mund të shpërthejnë.
- Kur merrni akullin në ngrirës, mos e prekni pasi akulli mund të shkaktojë djegie dhe/ose prerje.



- Mos i prekni sendet e ngrira me duar të lagura! Mos hani akullore dhe kuba akulli menjëherë sapo t'i nxirrni nga ngrirësi!
- Mos i ngrini përsëri sendet e ngrira pasi të shkrihen. Kjo mund të shkaktojë probleme shëndetësore, si helmimi nga ushqimet.
- Mos mbuloni trupin ose pjesën e sipërme të ngrirësit me centro. Kjo ndikon në rendimentin e ngrirësit.
- Fiksoni aksesorët në ngrirës gjatë transportit për të parandaluar dëmtimin e aksesorëve.



Kur dera e ngrirësit është e mbyllur, do të krijohet vakum. Pritni për rreth 1 minutë për ta hapur përsëri.

- Kjo është opsionale për hapjen e derës me lehtësi. Në një rast të tillë, mund të krijohet pak kondensim rreth kësaj zone dhe mund ta heqësh.

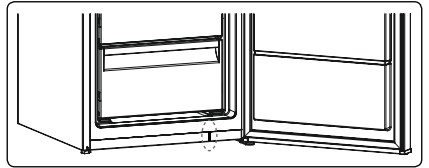

Montimi dhe përdorimi i ngrirësit

Para se të filloni të përdorni ngrirësin tuaj, duhet të kini kujdes pikat më poshtë:

- Voltazhi i përdorimit për ngrirësin tuaj është 220-240 V me 50Hz.
- Ne nuk mbajmë përgjegjësi për dëmtimet që ndodhin për shkak të përdorimit pa tokëzim.
- Vendoseni ngrirësin në një vend që nuk është i ekspozuar ndaj dritës së diellit.
- Pajisja juaj duhet të jetë të paktën 50 cm nga sobat, furrat me gaz dhe qendrat e nxehtësisë dhe duhet të jetë të paktën 5 cm larg nga furrat elektrike.
- Ngrirësi nuk duhet të përdoret kurrë jashtë ose të lihet në shi.
- Kur ngrirësi vendoset pranë një ngrirësi me ngrirje të thellë, duhet të ketë të paktën 2 cm hapësirë midis tyre për të parandaluar lagështinë në sipërfaqen e jashtme.
- Mos vendosni asgjë mbi frigorifer dhe montoni frigoriferin në një vend të përshtatshëm në mënyrë që të ketë të paktën 15 cm në pjesën e sipërme.
- Këmbët e përparme përshtatëse duhet të vendosen në një lartësi të përshtatshme për të lejuar funksionimin e ngrirësit në një mënyrë të qëndrueshme dhe të përshtatshme. Këmbët mund t'i rregulloni duke i rrotulluar në drejtim orar (ose në drejtimin e kundërt). Kjo gjë duhet të bëhet para se të vendosni ushqime në ngrirës.
- Para se të përdorni ngrirësin, fshini të gjitha pjesët me ujë të ngrohtë me një lugë të vogël bikarbonat sode, dhe më pas shpëlajini me ujë të pastër dhe thajini. Vendosni të gjitha pjesët pas pastrimit.
- Montoni gominën e rregullimit të distancës (pjesa me fletën e zezë prapa) duke e kthyer 90° si në figurë për të parandaluar që kondensatori të prekë murin.
- Frigoriferi duhet të vendoset afër murit me një distancë të lirë prej jo më shumë se 75 mm.
- Për instalimin e kamaresë krahpërkrahë ju lutemi lexoni Pajisjen për Bashkim e cila furnizohet bashkë me Frigoriferin me dollapë dhe doracakun e instalimit (SHËNIM: pajisja bashkuese ose instaluese poashtu mund të gjendet edhe si aksesor)“

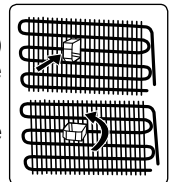

Para përdorimit të ngrirësit

- Kur e vini në punë për herë të parë ose pas transportit, lëreni ngrirësin drejt për 3 orë dhe vendoseni në prizë për të lejuar kështu një funksionim më eficient. Në rast të kundërt mund të dëmtoni kompresorin.
- Ngrirësi mund të ketë një erë kur përdoret për herë të parë, e cila do të largohet kur ai fillon të ftohet.

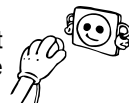

Ndriçim i brendshëm



PARALAJMËRIM!

Rrezik nga tronditja elektrike.

- Sa u përket dritave të brendshme në këtë produkt dhe pjesët rezervë që shiten veçmas: Këto llamba synojnë të qëndrojnë në kushte e skajshme fizike te pajisjet shtëpiake, si temperaturën, vibrime, lagështinë, ose synojnë të sinjalizojnë të dhëna lidhur me statusin operacional të pajisjes. Ata synojnë të përdoren te pajisjet tjera dhe nuk janë të përshtatshme për ndriçimin e dhomës shtëpiake.

Dimensionet

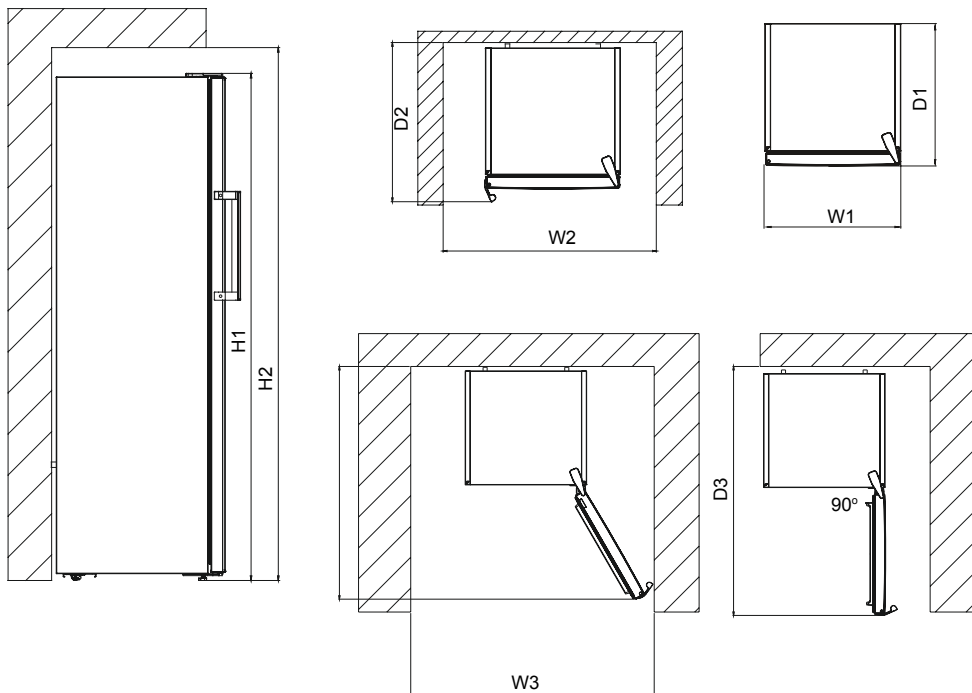

Dimensionet e përgjithshme ¹		
H1	mm	1860
W1	mm	595
D1	mm	650

¹ lartësia, gjerësia dhe thellësia e pajisjes pa dorezë

Hapësira e nevojshme në përdorim ²		
H2	mm	2010
W2	mm	695
D2	mm	734

² lartësia, gjerësia dhe thellësia e pajisjes duke përfshirë dorezën, plus hapësirën e nevojshme për qarkullimin e ajrit të ftohtë

Hapësira e përgjithshme e nevojshme në përdorim ³		
W3	mm	699
D3	mm	1245

³ lartësia, gjerësia dhe thellësia e pajisjes duke përfshirë dorezën, plus hapësirën e nevojshme për qarkullim të lirë të ajrit ftohtë, plus hapësirën e nevojshme për të lejuar hapjen e derën në kënd minimal që do të mundëson largimin e tërë pajisjes së brendshme

Informacione mbi teknologjinë No-Frost

Ngirësit No-frost ndryshojnë nga ngirësit statikë në parimin e punimit. Në ngirës normalë, lagështia që futet në ngirës për shkak të hapjes së derës dhe lagështia në ushqime shkakton ngrirje në pjesën e ngirësit. Për të shkrirë ngirësin dhe akullin në dhomën e ngirësit, kërkohet që ta fikni rregullisht ngirësin, t'i vendosni ushqimet që duhen mbajtur të ngjira në një enë të veçantë të ftohtë dhe të hiqni akullin e grumbulluar në dhomën e ngirësit.

Situata është krejt ndryshe në ngirësit no-frost. Ajri i thatë dhe i ftohtë fryhet në dhomat e frigoriferit dhe ngirësit në formë homogjene dhe të njëtrajtshme nga pika të ndryshme përmes një ventilatori. Ajri i ftohtë i shpërndarë në formë homogjene dhe të njëtrajtshme midis rafteve e ftoh të gjithë ushqimin njëjloj dhe në mënyrë uniforme, duke mos lejuar kështu lagështinë dhe ngrirjen.

Prandaj, ngirësi juaj no-frost bën të mundur lehtësi përdorimi përveç kapacitetit të tij shumë të madh dhe pamjes elegante.

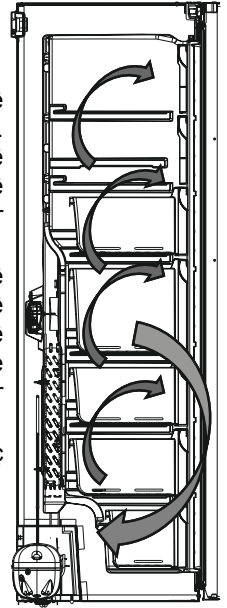

Paneli i kontrollit

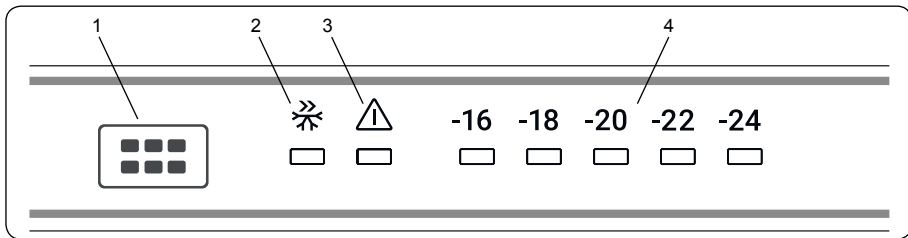

1. Butoni i vendosjes të temperaturës të ngrirësit
2. Simbol i Metoda super ngrirje
3. led tregues alarmi
4. Ngrirësi i rregulluar treguesi i temperaturës

Butoni i vendosjes të temperaturës të pjesës të ngrirjes

Ky buton bën të mundur vendosjen e temperaturës të ngrirësit. Për të vendosur vlerat për pjesën e ngrirësit, shtypni këtë buton. Përdoreni këtë buton për të aktivizuar gjithashtu metodën SF.

Drita e alarmit

Në rast se keni problem me ngrirjen, led e alarmit do të nxjerrë dritë të kuqe.

Metoda super ngrirje

Kur përdoret?

- Për të ngrirë sasi të mëdha ushqimi.
- Për të ngrirë ushqime të shpejta.
- Për të ngrirë ushqimin shpejt.
- Për të ruajtur ushqime sezonale për kohë të gjatë.

Si ta përdorni?

- Shtypni butonin e vendosjes të temperaturës derisa drita e super ngrirjes të ndizet.
- Drita led e super ngrirjes do të ndizet gjatë kësaj metode.
- Shuma maksimale e ushqimeve të freskëta (në kilogramë) që mund të ngrihen në periudhën prej 24 orësh është treguar në etiketën e pajisjes.
- Për performancë optimale në kapacitetin maksimal të ngrirjes, vendoseni pajisjen në metodën aktive SF 24 orë para se të futni ushqim të freskët në ngrirje.

Gjatë kësaj metode:

Nëse shtypni butonin e vendosjes të temperaturës, kjo metodë do të anulohet dhe konfigurimi do të rivendoset nga -16.

Shënimi: Metoda “Super Freezer” do të anulohet automatikisht pas 24 orësh kur temperatura e sensorit të ngrirësit të bjerë nën -32 °C.

Parametrat e temperaturës të ngrirësit

- Temperatura fillestare e ekranit të konfigurimeve është -18°C.
- Shtypni butonin e ngrirësit njëherë.
- Çdo herë që shtypni butonin, temperatura e vendosur do të bjerë. (-16°C, -18°C, -20°C,.. super freezing)

- Nëse shtypni butonin e rregullimit të ngrirësit derisa të shfaqet simboli i super ngrirjes në Ekranin e konfigurimit të ngrirësit dhe nuk shtypni asnjë buton brenda 3 sekondave të ardhshme,

Super ngrirja do të pulsojë.

- Nëse vazhdoni ta shtypni, do të rifillojë nga vlera e fundit.

Konfigurimet e rekomanduara të temperaturës në bazë të ruajtjes së ushqimeve

Kur ta vendosni	Vlera e vendosur
Kur mbahet sasi e vogël ushqimi	-16°C
Për përdorim normal	-18°C
Kur mbahen sasi të mëdha ushqimi	-22°C, -24°C

Paralajmërime rreth rregullimeve të temperaturës

- Rregullimet e temperaturës nuk do të fshihen kur ndodh një ndërprerje energjie.
- Mos kaloni në një rregullim tjetër para se të keni mbaruar një rregullim.
- Rregullimet e temperaturës duhet të bëhen sipas shpeshhtësisë të hapjes së derës, sasisë të ushqimit që mbahet brenda ngrirësit dhe temperaturës të ambientit të vendit të ngrirësit.
- Ngrirësi juaj duhet të vihet në punë për deri në 24 orë në varësi të temperaturës të ambientit pa ndërprerje pasi të jetë vënë në prizë në mënyrë që të ftohet plotësisht.
- Mos i hapni dyert e ngrirësit shpesh dhe mos vendosni tepër ushqim brenda gjatë kësaj kohe.
- Aplikohet një funksion vonese prej 5 minutash për të parandaluar dëmtimet e kompresorit të ngrirësit tuaj kur e hiqni prizën dhe kur e vini përsëri ose kur ndodh një ndërprerje energjie. Ngrirësi juaj do të fillojë të punojë normalisht pas 5 minutash.
- Ngrirësi juaj është bërë për të punuar në intervalet e temperaturës të ambientit të përcaktuara në standardet, sipas kategorisë klimaterike të treguar në etiketën e informacionit. Ne nuk rekomandojmë ta përdorni ngrirësin tuaj jashtë kufijve të vlerave të temperaturës për sa i përket efekshmërisë të ftohjes.
- Kjo pajisje është bërë për t'u përdorur në temperatura ambientit brenda kufirit 10°C - 43°C.

Kategoria e klimës	Kuptimi	Temperatura e ambientit
T	Tropikale	Kjo pajisje ngrirëse ose ftohëse synon të përdoret në temperaturë ambientale duke filluar nga 16 C deri 43 C.
ST	Subtropikale	Kjo pajisje ftohëse synon të përdoret në temperaturë ambientale duke filluar nga 16 C deri 38 C.
N	Temperatura e butë	Kjo pajisje ftohëse synon të përdoret në temperaturë ambientale duke filluar nga 16 C deri 32 C.
SN	Temperatura e zgjeruar	Kjo pajisje ftohëse synon të përdoret në temperaturë ambientale duke filluar nga 10 C deri 32 C.

Udhëzime të rëndësishme për instalim

Ky aparat është bërë për të punuar në kushte të vështira klimaterike (deri në 43°C ose 110°F) dhe është mundësuar me teknologjinë 'Freezer Shield' e cila siguron që ushqimi i ngrirë në ngrirës të mos shkrijë edhe nëse temperatura e ambientit bie deri në -15 °C. Kështu që mund ta instaloni pajisjen tuaj në një dhomë të pa ngrohur, pa u shqetësuar që ushqimi i ngrirë në ngrirës të priset. Kur temperatura e ambientit të kthehet në normale, mund të vazhdoni ta përdorni pajisjen si zakonisht.

Aksesorët

Abaka akulli (në disa modele)

- Mbusheni tabakanë e akullit me ujë dhe vendoseni në pjesën e ngrirjes.
- Pasi uji të jetë kthyer komplet në akull, mund ta rrotulloni tabakanë siç tregohet më poshtë për të hequr kubat e akullit.

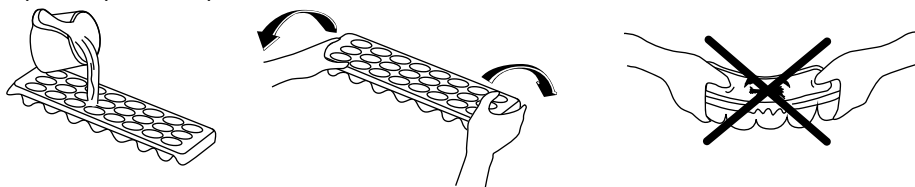

Icematic (në disa modele)

- Nxirreni tabakanë e bërjes së akullit
- Mbusheni me ujë deri te vija.
- Vendoseni tabakanë e bërjes së akullit në pozicionin e saj
- Kur formohen kubat e akullit, rrotulloni levën për të rrëzuar kubat në kutinë e akullit.

Shënim:

- Mos e mbushni kutinë e akullit me ujë për të bërë akullin. Kjo mund ta dëmtojë.
- Lëvizja e bërësit të akullit mund të jetë e vështirë ndërkohë që ngrirësi është në punë. Në këtë rast, duhet të pastrohet duke hequr raftet prej xhami.

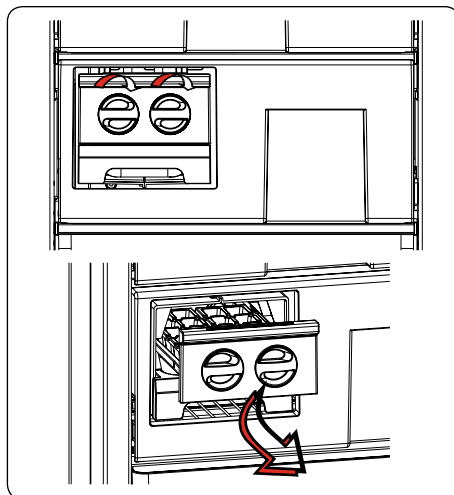

Përshkrimet vizuale dhe tekst në pjesën e aksesorëve mund të ndryshojnë në varësi të modelit të pajisjes tuaj.

- Përdorni frigoriferin për të ruajtur ushqime të ngrira për periudha të gjata kohore dhe për të bërë kube akulli.
- Për të ngrirë ushqime të freskëta - sigurohuni që sa më shumë sipërfaqe e ushqimit të ngrirë të jetë në kontakt me sipërfaqen e ftohjes.
- Mos vendosni ushqim të freskët në të dyja anët e ushqimeve të ngrira, pasi ky mund të shkrij atë.
- Ndërsa ngrini ushqime të freskëta (p.sh. mish, peshk dhe fruta të grira), ndajini ato në racione të caktuara.
- Sapo të keni shkriur një nga këto racione, zëvendësoni ushqimet në ngrirje dhe mos harroni të konsumoni këtë ushqim brenda një periudhe të shkurtër kohe.
- Asnjëherë mos vendosni ushqim të ngrohtë në dhomëzën e ngrirjes.
- Udhëzimet e treguara në paket ushqimore të ngrira gjithmonë duhet të ndiqen me kujdes dhe nëse nuk është dhënë asnjë informacion, ushqimi nuk duhet të ruhet për më shumë se 3 muaj nga data e blerjes.
- Kur blini ushqime të ngrira sigurohuni që këto kanë qenë të ngrira në temperatura të përshtatshme dhe që paketimi është i paprekur.
- Ushqimet e ngrira duhet të transportohen në kontejnerë të përshtatshëm për të ruajtur cilësinë e ushqimit dhe duhet të vendosen në frigorifer sa më shpejt të jetë e mundur.
- Në qoftë se një paketë e ushqimeve të ngrira tregon shenja të lagështisë dhe fryrje jonormale, ajo ka qenë ruajtur më parë në një temperaturë të papërshtatshme dhe se përmbajtja është në gjendje të keqe.
- Jetëgjatësia e ruajtjes së ushqimeve të ngrira varet nga temperatura e dhomës, regjistrimi i termostatit, sa shpesh është e hapur dera, lloji i ushqimit dhe koha e nevojshme për të transportuar produktin nga dyqani në shtëpinë tuaj. Gjithmonë ndiqni udhëzimet e shtypura në ambalazh dhe asnjëherë mos e tejkaloni ruajtjen maksimale të udhëzuar.

Sepse; Nëse ju vendosni të hapni derën e ngrirësit përsëri menjëherë pas mbylljes, ajo mund të jetë e vështirë për tu ri-hapur. Kjo është normale dhe pasi frigoriferi të ketë arritur një gjendje ekuilibri, dera do të hapet lehtë.

Shënim i rëndësishëm: Ushqimet e ngrira, kur shkrijnë, duhet të gatohen njësoj si ushqimet e freskëta. Nëse ato nuk gatohen, pasi janë shkrië, nuk duhet ASNJËHERË të ringrihen.

- Shija e disa erëzave të gjetura në ushqimet e gatuar (glikanxo, bazilika, lakërishta, uthulla, erëzat e përziera, xhenxhefli, hudhra, qepa, mustarda, trumza, borziloku, pipëri i zi, etj), ndryshon dhe ato marrin një shije të fortë, kur ruhen për një periudhë kohe të gjatë. Prandaj, shtoni vetëm një sasi të vogël të erëzave nëse planifikoni për ta ngrirë gatimin, ose erëzat e preferuara duhet të shtohen pasi ushqimi të shkrihet.
- Periudha e magazinimit të ushqimit është e varur nga vaji i përdorur. Vajra të përshtatshme janë margarina, yndyra e viçit, vaj ulliri dhe gjalpë dhe vajra të papërshtatshëm janë vaj kikiriku dhe yndyrë derri.
- Ushqimi në formë të lëngshme duhet të jetë i ngrirë në gota plastike dhe ushqimi tjetër duhet të jetë i ngrirë në qese apo çanta plastike.

	Koha maksimale e ruajtjes (muaj)	Koha e shkrirjes në temperaturë ambiente (orë)	Koha e shkrirjes në furrë (minuta)
Bukë	4 - 6	2 - 3	4-5 (220-225 °C)
Biskota	3 - 6	1 - 1,5	5-8 (190-200 °C)
Brumërat	1 - 3	2 - 3	5-10 (200-225 °C)
Byrek	1 - 1,5	3 - 4	5-8 (190-200 °C)
Byrek Filo	2 - 3	1 - 1,5	5-8 (190-200 °C)
Pica	2 - 3	2 - 4	15-20 (200 °C)

Produktet e qumështit	Përgatitja	Koha maksimale e ruajtjes (muaj)	Kushtet e ruajtjes
Qumësht i Paketuar (Homogjenizuar)	Në paketimin e vet	2 - 3	Qumësht i Pastër - Në paketimin e vet
Djathi - përveç djathit të bardhë	Në feta	6 - 8	Mund të përdoret paketimi origjinal për periudhë të shkurtër ruajtjeje. Duhet të mbështillet me letër për periudha të gjata.
Gjalpë, margarinë	Në paketimin e vet	6	

Mishi dhe peshku	Përgatitja	Koha maksimale e ruajtjes (muaj)
Biftek	Mbështjellje me letër	6 - 8
Mish qengji	Mbështjellje me letër	6 - 8
Rosto viçi	Mbështjellje me letër	6 - 8
Mishi viçi në kuba	Në copa të vogla	6 - 8
Mish qengji në kuba	Në copa	4 - 8
Mish i grirë	Në pako pa përdorur erëza	1 - 3
Mish shpendi (copa)	Në copa	1 - 3
Sallam/salsiçe Bolonja	Duhet të pakëtohet edhe nëse ka cipë	
Pulë dhe gjel	Mbështjellje me letër	4 - 6
Rosë dhe Patë	Mbështjellje me letër	4 - 6
Drer, Lepur, Derr i Egër	Në pjesë 2.5 kg dhe si fileta	6 - 8
Peshqit e ujërave të ëmbla (salmon, krap, lejlek, mustak)	Pasi të keni pastruar të brendshmet dhe halat e peshkut, lajeni dhe thajeni; dhe nëse është e nevojshme, pritni bishtin dhe kokën.	2
Peshk i hollë, levrek, shojëz, gjuhëz		4
Peshq të shëndoshë (Ton, Skumbri, peshk blu, sardele)		2 - 4
Gocë deti	I pastruar dhe në qese	4 - 6
Havjar	Në paketimin e vet, në enë alumini ose plastike	2 - 3
Kërmij	Në ujë me kripë, enë alumini ose plastike	3



Shënim: Mishi i ngrirë duhet të gatuhet si mish i freskët pasi të jetë shkrirë. Nëse mishi nuk gatuhet pasi është shkrirë, nuk duhet ngrirë përsëri.

Perimet dhe Frutat	Përgatitja	Koha maksimale e ruajtjes (muaj)
Fasulet dhe bishtajat	Lajeni dhe priteni në copa të vogla dhe zjejeni në ujë	10 - 13
Fasulet	Zhvisheni dhe lajeni e zjejeni në ujë	12
Lakër	Pastrojeni dhe zjejeni në ujë	6 - 8
Karrota	Pastrojeni dhe priteni në copa dhe zjejeni në ujë	12
Specat	Priteni kërcellin, ndajeni në dy copa, hiqni bërthamën dhe zjejeni në ujë	8 - 10
Spinaq	Lajeni dhe zjejeni në ujë	6 - 9
Lulelakër	Hiqni gjethet veç, priteni zemrën në copa dhe lëreni për ca kohë në ujë me pak lëng limoni.	10 - 12
Patëllxhan	Pritini në copa 2cm pasi t'i keni larë	10 - 12
Misër	Pastrojeni dhe mbështilleni me kërcellin ose si misër i ëmbël	12
Mollë dhe dardhë	Zhvishini dhe priteni në feta	8 - 10
Kajsitë dhe Pjeshkët	Pritini në dy copa dhe hiqeni farën	4 - 6

Perimet dhe Frutat	Përgatitja	Koha maksimale e ruajtjes (muaj)
Luleshtrydhet dhe Manaferrat	Lajini dhe qërojini	8 - 12
Fruta të gatuar	Duke shtuar 10 % sheqer në enë	12
Kumbullat, qershitë, boronicat	Lajini dhe hiqni bishtat	8 - 12

KAPITULLI - 4. RREGULLIMI I USHQIMIT NË PAJISJE

 **Sigurohuni që ta keni hequr frigriferin nga priza para se të filloni ta pastroni.**

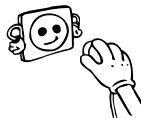

 Mos e lani frigriferin duke derdhur ujë.



- Mund t'i pastroni pjesët e brendshme dhe të jashtme me një leckë të butë ose sfungjer duke përdorur ujë të ngrohtë dhe me sapun.

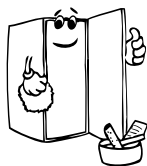
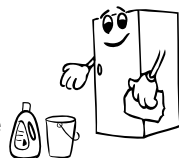

- Hiqini pjesët një nga një dhe pastrojini me ujë me sapun. Mos i lani në lavatriçe.



 Asnjëherë mos përdorni materiale të djegshme, shpërthyesë ose gërryese si për shembull hollues, gaz ose acid për të pastruar.

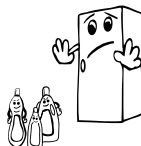

Duhet ta pastroni kondensatorin me fshesë të paktën njëherë në vit për të kursyer energji dhe për të rritur produktivitetin.



 **Sigurohuni që frigriferi të jetë hequr nga priza kur e pastroni.**

Shkriirja

Frigoriferi juaj shkrihet plotësisht automatikisht. Uji i krijuar si rezultat i shkrires kalon në tubin e mbledhjes së ujit, rrjedh në mbajtësin e avullimit prapa frigoriferit dhe avullon vetë nga aty.

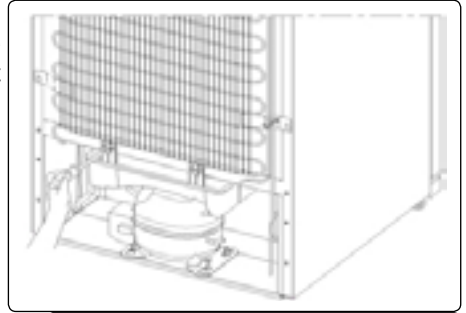

Ndërrimi i shiritit LED

Përdoret 1 shirit led në ngrirje për të ndriçuar pajisjen tuaj. Ju lutem thërritni një teknik.

Shënim: Numrat dhe vendndodhja e shiritave led mund të ndryshojë sipas modelit.

!!! Disa versione mund të jenë pa ndriçim.

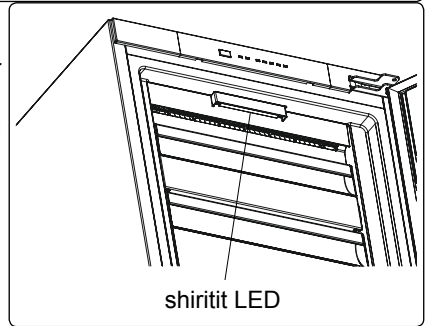

KAPITULLI - 5.

TRANSPORTIMI DHE NDRYSHIMI I POZICIONIT TË INSTALIMIT

- Paketimi origjinal dhe shkuma duhet të ruhen për ri-transport (mundësisht).
- Duhet ta lidhni frigoriferin me paketim të trashë, rripa ose kordonë të fortë dhe ndiqni udhëzimet për transportin mbi paketim.
- Hiqni pjesët e lëvizshme (raftet, aksesoret, koshat e perimeve, etj.) ose fiksojini në frigorifer nga goditjet duke përdorur ngjitëse gjatë lëvizjes dhe transportit.



Mbajeni frigoriferin në pozicion vertikal.

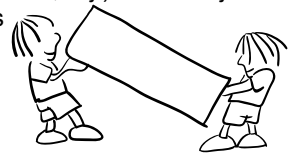

Ndërrimi i derës

- Nuk mund të ndryshoni drejtimin e hapjes së derës së ngrirës nëse dorezat e derës në ngrirës janë të montuara nga sipërfaqja përpara e derës.
- Mund të ndryshoni drejtimin e hapjes së derës në modelet pa doreza.
- Nëse drejtimi i hapjes së derës së ngrirës mund të ndryshohet, ju duhet të kontaktoni me Shërbimin e autorizuar më të afërt për ndryshimin e drejtimit të hapjes.

Nëse ngrirësi juaj nuk funksionon si duhet, mund të jetë një problem i vogël, prandaj kontrolloni si më poshtë para se të kërkonti një elektrikist, në mënyrë që të kurseni në kohë dhe në para.

LED tregues i alarmit ndizet	LLOJI I GABIMIT	PSE	ÇFARË TË BËNI
	"Paralajmërim defekti"	Ka pjesë / disa pjesë që nuk punojnë ose ka një defekt në procesin e ftohjes	Kontrolloni nëse dera është e hapur ose jo. Nëse nuk hapet dera, thërrisni asistencën sa më shpejt të jetë e mundur.

Çfarë duhet të bëni nëse pajisja nuk funksionon;

Kontrolloni që;

- Nuk ka energji,
- Automati i përgjithshëm i shtëpisë është i ulur,
- Përcaktimi i termostatit është në pozicionin “ • “.
- Priza nuk është e përshtatshme. Për të kontrolluar këtë gjë, vini në këtë prizë një pajisje tjetër që ju e dini se punon.

Çfarë duhet të bëni nëse pajisja ka rendiment të ulët;

Kontrolloni që;

- Nuk e keni mbingarkuar pajisjen,
- Përcaktimi i termostatit të ngrirësit është në pozicionin “1” (nëse po, vendoseni termostatit në vlerën e duhur)
- Dyert janë të mbyllura mirë,
- Nuk ka pluhura në kondensator,
- Ka hapësirë të mjaftueshme në muret e pasme dhe anësore.

Nëse ka zhurmë;

Gazi i ngrirjes që qarkullon në qarkun e ngrirësit mund të bëjë një zhurmë të lehtë (gurgullimë) edhe kur kompresori nuk funksionon. Mos u shqetësoni pasi kjo është mjaft normale. Nëse zhurma është ndryshme, kontrolloni që;

- Pajisja të jetë e niveluar mirë
- Asgjë nuk është në kontakt me pjesën e pasme.
- Sendet në pajisje dridhen.

Nëse frigoriferi nuk ftoh mjaftueshëm;

Frigoriferi juaj është i projektuar për të funksionuar në intervalet e temperaturës së ambientit të deklaruar në standardet përkatëse, sipas klasës së klimës të deklaruar në etiketën informative. Ne nuk rekomandojmë përdorimin e frigoriferit në temperatura jashtë kufijve të vlerave të deklaruara, në lidhje me efektivitetin e ftohjes.

Rekomandimet

- Nëse pajisja nuk përdoret për një kohë të gjatë (për shembull, gjatë pushimeve të verës), hiqeni nga priza dhe vendoseni butonin e termostatit te pozicioni “•” dhe më pas pastrojeni pajisjen duke e lënë derën të hapur për të parandaluar formimin e mykut dhe të erës.
- Për të ndaluar punën e pajisjes, hiqeni nga priza (për pastrim dhe kur dyert lihen të hapura)

Shënime të rëndësishme:

- Do të aktivizohet funksioni i mbrojtjes së kompresorit pas ndërprerjeve të papritura të energjisë ose pas shkëputjes së pajisjes nga priza pasi gazi në sistemin e ftohjes nuk do të jetë stabilizuar. Frigoriferi juaj do të fillojë pas 5 minutash, nuk ka asgjë për t'u shqetësuar.
- Nëse nuk keni synim ta përdorni frigoriferin për kohë të gjatë (p.sh. në pushimet e verës), hiqeni nga priza dhe pastrojeni pasi të jetë bërë shkrija (shiko PJESA 4). Lëreni derën të hapur për të parandaluar lagështinë dhe erërat.
- Nëse një problem vazhdon edhe pasi keni ndjekur të gjitha udhëzimet më sipër, ju lutem konsultohuni me qendrën më të afërt të shërbimit.
- Pajisja që keni blerë është bërë për përdorim familjar dhe mund të përdoret vetëm në shtëpi dhe për qëllimet e përcaktuara. Nuk është e përshtatshme për përdorim tregtar ose të zakonshëm. Nëse konsumatori e përdor pajisjen në një mënyrë që nuk përputhet me këtë, theksojmë se prodhuesi dhe shitësi nuk mbajnë përgjegjësi për asnjë riparim ose dëmtim brenda periudhës së garancisë.

Këshilla për ruajtjen e energjisë

1. Montojeni pajisjen në një dhomë të freskët dhe të ajrosur mirë, por jo nën rrezet e drejtpërdrejta të diellit apo afër burimeve të nxehtësisë (radiatorë, soba, etj.). Në rast të kundërt, përdorni një pllakë izoluese.
2. Lërimi ushqimet dhe pijet e ngrohta që të ftohen jashtë pajisjes.
3. Pijet dhe ushqimet e gatuar duhet të mbulohen. Në rast të kundërt do të rritet lagështia në pajisje. Për këtë arsye, koha e punës së pajisjes do të jetë më e gjatë. Mbulimi i pijeve dhe i lëngjeve ndihmon edhe për të ruajtur aromën dhe shijen.
4. Kur vendosni ushqime dhe pije në pajisje, hapeni derën sa më pak të jetë e mundur.
5. Mbajini të mbyllur kapakët e ndarjes me temperatura të ndryshme në pajisje (ndarja e perimeve, ndarja e freskët, etj.).
6. Rondela e derës duhet të jetë e pastër dhe elastike. Në rast të veshin, nëse copë litari juaj është i ndashëm, zëvendësoni rondelën. Nëse nuk është i ndashëm, duhet të zëvendësoni derën.
7. Funksioni i regjimit Eko/rregullimit standard ruan ushqime të ngrira duke ruajtur energji.
8. Dhoma ose ndarja e ngrirë(Frigorifer ngrirës) Konfiguracioni i brendshëm i pajisjes është ajo e cila siguron përdorim më efektiv të energjisë.
9. Mos largoni akumulorët e ftohtë nga kanistrat e frigoriferit ngrirës (nëse janë të pranishëm).

KAPITULLI - 7. PJESET DHE ELEMENTET E FRIGORIFERIT

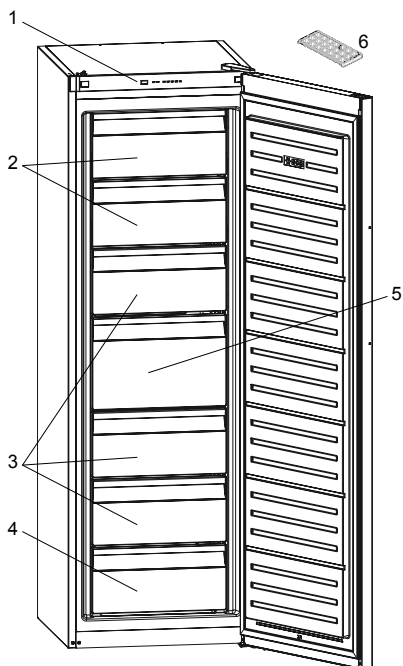

1. Paneli i kontrollit
2. Kapaku i dhomës të sipërme të ngrirësit
3. Sirtarët e dhomës të ngrirësit
4. Sirtari i poshtëm i ndarjes së ngrirësit
5. Sirtarët e dhomës të ngrirësit / kapaku i dhomës së ngrirësit
6. Tabaka akulli *

* Në disa modele

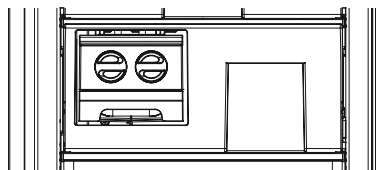

* Në disa modele

Ky prezantim është vetëm për informacion për pjesët e pajisjes. Pjesët mund të ndryshojnë sipas modelit të pajisjes.

PJESA - 8 TË DHËNA TEKNIKE

Të dhënat teknike gjenden në pllakën e pasaportës në anën e brendshme të pajisjes dhe në etiketën e energjisë.

Kodi QR në etiketën e energjisë e furnizuar me pajisjes ofron vegzën e ueb-faqes së të dhënave sa i përket performancën e pajisjes në data bazën EPREL të BE.

Ruani etiketën e energjisë për referencë bashkë me doracakun dhe tërë dokumentet tjera që shkojnë bashkë me pajisjen.

Po ashtu është e mundur të gjeni të dhëna të njëjta në EPREL duke përdorur linkun <https://eprel.ec.europa.eu> dhe emrin e modelit dhe numrin e modelit të cilin e gjeni në pasaportën e të dhënave të pajisjes.

Shihni linkun www.theenergylabel.eu për të dhëna të hollësishme për etiketën e energjisë.

PJESA - 9 TË DHËNA PËR INSTITUTET TESTUESE

Instalimi dhe përgatitja e pajisjes për çdo verifikim EcoDesign duhet të përkon me EN 62552. Kërkesat ose standardet e ventilimit, dimensionet vrimës dhe hapësirat minimale të prapme dihet të cekën në këtë Manual në PJESA 1. Ju lutemi kontaktoni prodhuesin për ndonjë të dhënë tjetër, duke përfshirë edhe planet e ngarkesës.

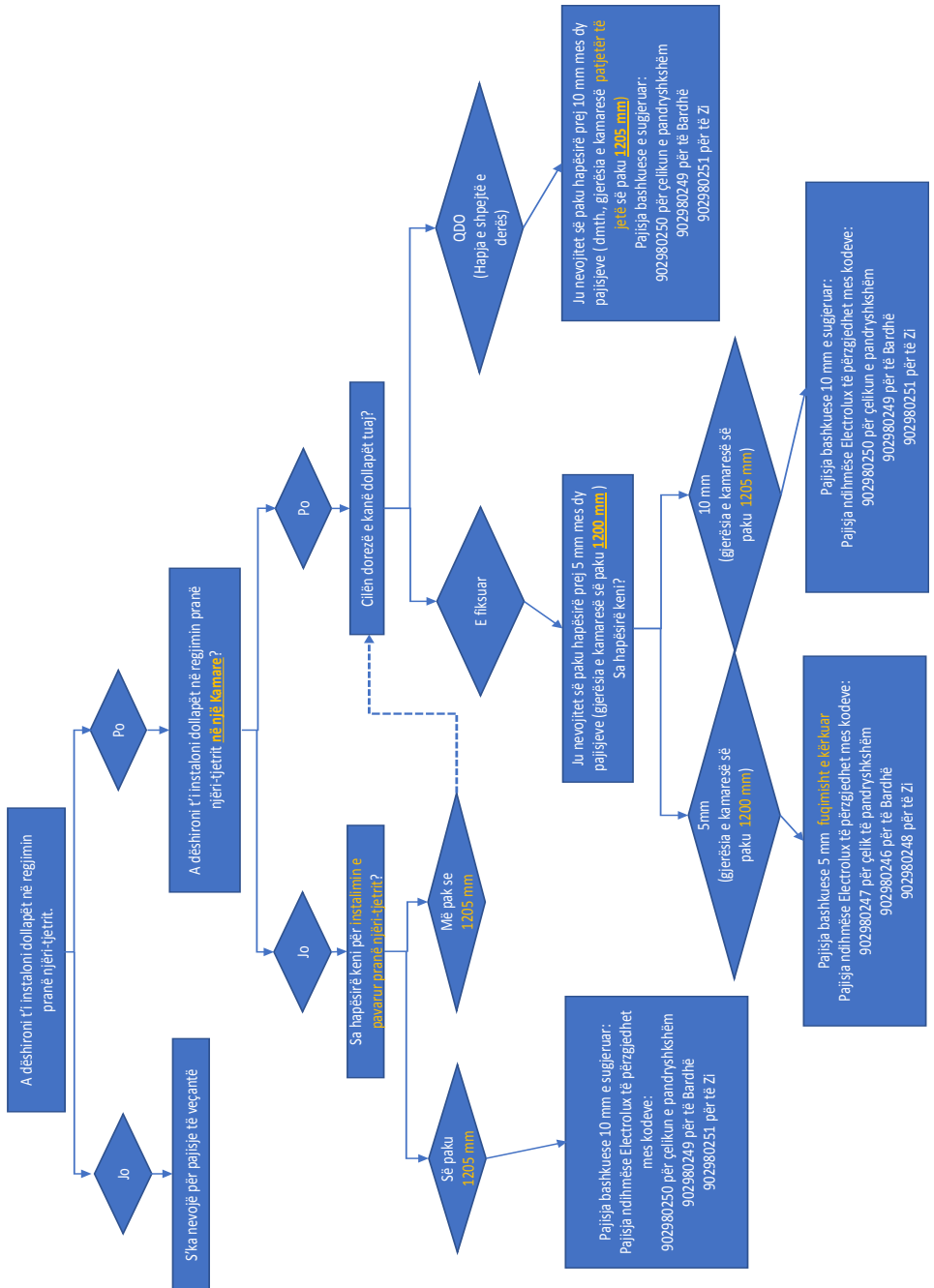



HR POŽAR

Upozorenje: Opasnost od požara / zapaljivi materijali

CONTENTS

PRIJE UPORABE HLADNJAKA.....	113
Općenita upozorenja	113
Sigurnosna upozorenja	117
Instalacija i rukovanje zamrzivačem.....	118
Prije uporabe zamrzivača	119
Dimenzije.....	120
UPOTREBA ZAMRZIVAČA	121
Podaci o tehnologiji No Frost	121
Upravljačka ploča	122
Gumb za postavljanje temperature odjeljenja zamrzivača	122
Svjetlo alarma.....	122
Način super freezer (brzo zamrzavanje)	122
Postavke temperature zamrzivača	122
Upozorenja za postavljanje temperature.....	123
Dodatna oprema.....	124
Posuda za led (<i>U nekim modelima</i>)	124
Icematic (<i>U nekim modelima</i>).....	124
RASPOREĐIVANJE HRANE U UREĐAJU.....	124
ČIŠĆENJE I ODRŽAVANJE	129
Odmrzavanje	129
Zamjena LED svjetla (ako je osvijetljenje osigurano LED trakom).....	130
PRIJENOS I PROMJENA POLOŽAJA POSTAVLJANJA	130
Promjena položaja vrata.....	130
PRIJE POZIVANJA POSLIJEPRODAJNOG SERVISA.....	131
Savjeti za uštedu energije	133
DIJELOVI UREĐAJA I ODJELJAKA	134
TEHNIČKI PODACI.....	135
INFORMACIJE ZA ISPITNE INSTITUTE	135

MISLIMO NA VAS

Hvala vam što ste kupili Electrolux aparat. Odabrali ste proizvod koji sa sobom donosi desetljeća profesionalnog iskustva i inovacija. Genijalan i elegantan, dizajniran je s vama na umu. Stoga, kad god ga upotrebljavate, možete biti sigurni u spoznaji da ćete svaki put postići sjajne rezultate.

Dobrodošli u Electrolux.

Posjetite našu web stranicu da:



dobijete savjete za upotrebu, brošure, rješavanje problema, informacije o servisu i popravci:

www.electrolux.com/support



Registrirajte svoj proizvod za bolju uslugu:

www.registerelectrolux.com



Kupite pribor, potrošni materijal i originalne rezervne dijelove za svoj uređaj:

www.electrolux.com/shop

KORISNIČKE USLUGE I SERVIS

Uvijek koristite jedino originalne pričuvne dijelove.

Kada kontaktirate naš ovlaštenu servisni centar, provjerite imate li na raspolaganju sljedeće podatke: Model, PNC, Serijski broj.

Podaci se mogu naći na tipskoj pločici.

 Upozorenje / Oprez - Podaci o sigurnosti

 Opće informacije i savjeti

 Podaci o okolišu

Podložno je promjenama bez prethodne najave.

DIO- 1. PRIJE UPORABE HLADNJAKA

Općenita upozorenja

Ovaj se uređaj ne upotrebljava kao ugrađeni uređaj.

 **UPOZORENJE:** Neka otvori za ventilaciju hladnjaka sa zamrzivačem budu slobodni od prepreka.

 **UPOZORENJE:** Nemojte koristiti mehaničke uređaje za ubrzavanje procesa odmrzavanja.

 **UPOZORENJE:** Nemojte koristiti ostale električne naprave unutar hladnjaka sa zamrzivačem

 **UPOZORENJE:** Nemojte oštetiti krug hladnjaka.

 **UPOZORENJE:** Kada postavljate uređaj, osigurajte da kabel napajanja nije negdje zapeo i da nije oštećen.

 **UPOZORENJE:** Nemojte postavljati višestruke prijenosne utičnice ili prijenosne izvore napajanja na stražnji dio uređaja.

 **UPOZORENJE:** Kako biste izbjegli osobne ozljede ili oštećenja, ova naprava mora biti ugrađena u skladu s uputama proizvođača.

 Mala količina sredstva za hlađenje u ovom hladnjaku sa zamrzivačem ne šteti okolišu R600a (izobuten) te je zapaljiv i eksplozivan ako se zapali u zatvorenim uvjetima.

- Nemojte oštetiti krug plina hladnjaka tijekom prenošenja i postavljanja.
- Ne spremajte nikakve spremnike sa zapaljivim materijalima poput limenki sa sprejem ili uloške za punjenje aparata za gašenje požara u blizini hladnjaka sa zamrzivačem.
- Ova naprava namijenjena je upotrebi u domaćinstvu te sličnim primjenama poput sljedećih:

- područja s kuhinjama unutar trgovine, uredima i u ostalim radnim okolinama;
- farmerske kuće i od strane klijenata u hotelima, motelima i ostalim vrstama stambene okoline
- okoline vezane uz prenočište;
- catering i slične primjene nevezane uz maloprodaju
- Posebno uzemljeni utikač povezan je s kabelom za napajanje hladnjaka. Ovaj utikač treba koristiti uz posebno uzemljenu utičnicu od 16 ampera ili 10 ampera, ovisno o državi u kojoj će se proizvod prodavati. Ako takve utičnice nema u vašem kućanstvu, pozovite ovlaštenog električara da je postavi.
- Ovu napravu mogu koristiti djeca od 8 godina naviše i osobe sa smanjenim fizičkim, osjetilnim ili mentalnim sposobnostima ili s manjkom iskustva i znanja, ako su pod nadzorom ili su im dane upute u vezi korištenja naprave na siguran način te razumiju uključene opasnosti. Djeca se ne smiju igrati s napravom. Čišćenje i korisničko održavanje meće izvoditi djeca bez nadzora.
- Djeci u dobi od 3 do 8 godina dopušteno je puniti i prazniti rashladne uređaje. Od djece se ne očekuje da obavljaju čišćenje ili održavanje uređaja, od vrlo male djece (0-3 godine) se ne očekuje uporaba aparata, od male djece (3-8 godina) se ne očekuje da koriste uređaje na siguran način, osim ako su pod stalnim nadzorom, starija djeca (8-14 godina starosti) i ranjive osobe mogu koristiti uređaje sigurno nakon što su dobili odgovarajući nadzor ili upute o korištenju aparata. Ne očekuje se da će vrlo ranjive osobe koristiti uređaje na siguran način ako se ne provodi stalni nadzor.
- Oštećena žica za napajanje/utikač mogu uzrokovati požar ili uzrokovati strujni udar. Ako su oštećeni, moraju se zamijeniti, a to može izvesti samo kvalificirano osoblje.

- Ovaj uređaj nije namijenjen za uporabu na nadmorskim visinama iznad 2000 m.
- **Kako biste izbjegli kontaminaciju hrane, molimo vas da se pridržavate sljedećih uputa:**
- Otvaranje vrata na duže vrijeme može uzrokovati značajno povećanje temperature u odjeljcima uređaja.
- Redovito čistite površine koje mogu doći u dodir s hranom i pristupačnim sustavima odvodnje.
- Sirovo meso i ribu čuvajte u prikladnim posudama u hladnjaku, tako da ne bude u dodiru s drugim hranom ili ne kapaju na drugu hranu.
- Odjeljci s zamrznutom hranom s dvije zvjezdice prikladni su za čuvanje prethodno zamrznute hrane, čuvanje ili pripremu sladoleda i pripremu kockica leda.
- Odjeljci s jednom, dvije ili tri zvjezdice nisu prikladni za zamrzavanje svježe hrane.
- Ako je uređaj za hlađenje ostavljen prazan dulje vrijeme, isključite ga, odmrznite, očistite, osušite i ostavite otvorena vrata kako biste spriječili razvoj plijesni unutar uređaja.

Servisiranje

- Za popravak uređaja kontaktirajte s ovlaštenim servisom. Koristite jedino originalne pričuvne dijelove.
- Uzmite u obzir da samostalni popravak ili neprofesionalni popravak mogu imati sigurnosne posljedice pri čemu možda neće vrijediti jamstvo.
- Sljedeći pričuvni dijelovi će biti dostupni 7 godina od prestanka proizvodnje modela: termostati, temperaturni senzori, tiskane kružne ploče, svjetlosni izvori, ručke za vrata, šarke za vrata, ležišta i košare.
- Molimo uzmite u obzir da su neki od ovih pričuvnih dijelova dostupni samo profesionalnim serviserima, te da svi pričuvni dijelovi nisu relevantni za sve modele.
- Brtve za vrata će biti dostupne 10 godina nakon što prestane proizvodnja modela.

Stari i pokvareni hladnjaci ili zamrzivači

- Ako vaš stari hladnjak ili zamrzivač ima bravu, slomite ili uklonite bravu prije nego ga bacite, jer se djeca mogu zaglaviti unutra što može dovesti do nesreće.

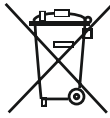

- Stari hladnjaci i škrinje sadrže izolacijski materijal i rashladna sredstva sa CFC-om. Zato, pazite da ne onečišćujete okoliš kad bacate stare hladnjake ili zamrzivače.

Molimo, posavjetujte se s općinskim vlastima o načinu zbrinjavanja WEEE (istrošene električne i elektronske opreme) za ponovnu uporabu, recikliranje i uporabu.

Napomene;

- Molimo, prije instalacije i uporabe uređaja pažljivo pročitate korisnički priručnik. Naša tvrtka nije odgovorna za oštećenja nastala uslijed neispravne uporabe.
- Slijedite sve upute na vašem uređaju i u korisničkom priručniku, čuvajte priručnik na sigurnom kako biste mogli riješiti probleme koji se mogu pojaviti u budućnosti.
- Ovaj uređaj namijenjen je uporabi u kućanstvima i može se koristiti samo u kućanstvima i za naznačene svrhe. Nije podesan za komercijalnu ili zajedničku uporabu. Takva uporaba će uzrokovati opoziv jamstva i naša tvrtka neće biti odgovorna za gubitke koji nastanu.
- Ovaj uređaj namijenjen je uporabi u kućanstvima i podesan je samo za hlađenje / pohranu hrane. Nije podesan za komercijalnu ili uobičajenu uporabu i/ili za pohranu drugih stvari osim hrane. Naša tvrtka nije odgovorna za gubitke do kojih dođe u suprotnom.

Sigurnosna upozorenja

- Ne koristite višestruke utičnice ili produžni kabel.
- Ne uključujte u oštećene, istrošene ili stare utikače.
- Ne povlačite, presavijate i ne oštećujte kabel.



- Uređaj je namijenjen upotrebi od stane odraslih osoba, ne dozvolite djeci igranje s uređajem i ne dozvolite im da se vješaju za vrata.
- Ne uključujte ili isključujte utikač iz utičnice mokrim rukama kako bi se spriječio električni udar!
- Ne stavljajte staklene boce ili limenke u odjeljak zamrzivača. Boce ili limenke mogu eksplodirati.
- Zbog vlastite sigurnosti ne stavljajte eksplozivne ili zapaljive materijale u zamrzivač. Pića s većim udjelom alkohola moraju biti dobro zatvorena i odložena uspravno u odjeljku zamrzivača.
- Kad uzimate led nastao u odjeljku zamrzivača, ne dirajte ga jer može izazvati ozebline i/ili posjekotine.
- Zamrznutu hranu ne dirajte mokrim rukama! Ne jedite sladoled i kockice leda odmah kad ih izvadite iz odjeljka zamrzivača!
- Otopljenu hranu nemojte ponovo zamrzavati. To može ugroziti zdravlje i izaz



- vati trovanje hranom.
- Ne pokrivajte vrh ili cijeli zamrzivač s čipkom. To može utjecati na rad zamrzivača.
- Za sprječavanje oštećenja dodatnog pribora, pričvrstite ga u zamrzivač tijekom prijevoza.
- Kad su vrata zamrzivača zatvorena, stvorit će se vakuum. Za ponovno otvaranje pričekajte oko 1 minute.
- Ova primjena je opcija jednostavnog otvaranja vrata. Kod ove primjene, može doći do lagane kondenzacije oko ovog područja koju možete ukloniti.

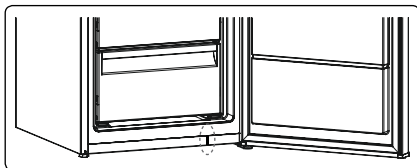

Instalacija i rukovanje zamrzivačem

Prije početka uporabe zamrzivača, vodite računa o sljedećem;

- Radni napon zamrzivača je 220-240 V i 50Hz.
- Ne preuzimamo odgovornost za štetu nastalu zbog nedostatka uzemljenja.
- Zamrzivač postavite na mjesto gdje neće biti izložen izravnom sunčevom svjetlu.
- Uređaj treba biti udaljen najmanje 50 cm od štednjaka, plinskih peći i radijatora, te barem 5 cm udaljeno od električnih pećnica.
- Zamrzivač nikad ne koristite na otvorenom i ne ostavljajte ga na kiši.
- Kad se zamrzivač nalazi pored zamrzivača za duboko zamrzavanje, trebaju biti udaljeni barem 2 cm kako bi se spriječilo stvaranje vlage na vanjskim površinama.
- Ne odlažite stvari na zamrzivač te ga postavite na prikladno mjesto, s barem 15 cm praznog prostora od vrha zamrzivača.
- Prilagodljive prednje nožice trebaju se stabilizirati na odgovarajućoj visini te osigurati rad zamrzivača na stabilan i ispravan način. Nožice možete prilagoditi okretanjem u smjeru kazaljki na satu (ili u suprotnom smjeru). Ovo trebate uraditi prije stavljanja hrane u zamrzivač.
- Prije uporabe zamrzivača, obrišite sve dijelove toplom vodom u koju ste dodali čajnu žlicu sode bikarbone, a potom ih isperite čistom vodom i osušite. Nakon čišćenja sve dijelove stavite na svoje mjesto.
- Postavite plastični razdjelnik (dio s crnom nožicom straga) okretanjem za 90° kao što je prikazano na slici kako bi se spriječilo prljanje kondenzatora uz zid.
- Hladnjak treba smjestiti pored zida i osigurati razmak ne veći od 75 mm.
- Za uporedo instaliranje niše molimo koristite pribor za spajanje osiguran uz škrinju za zamrzavanje i njen priručnik za instalaciju (OPASKA: pribor za spajanje također je dostupan zasebno kao oprema).

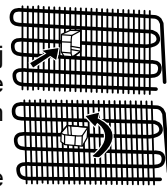

Prije uporabe zamrzivača

- Ako se zamrzivač koristi po prvi put ili nakon prijevoza, neka zamrzivač stoji uspravno 3 sata prije uključivanja kako bi se osigurao ispravan rad . U suprotnom, možete oštetiti kompresor.
- Zamrzivač može imati čudan miris prije uključivanja; miris će nestati kad se uređaj počne hladiti.



Unutarnja rasvjeta



UPOZORENJE!

Rizik od električnog udara.

- Svjetiljka(e) unutar ovog proizvoda i rezervne svjetiljke se prodaju zasebno: Ove su lampe namijenjene da izdrže ekstremne fizičke uvjete u kućanskim aparatima, poput temperature, vibracija, vlage ili namijenjene su signalizaciji informacija o radnom stanju uređaja. Oni se ne upotrebljavaju u drugim aplikacijama i nisu pogodni za osvjetljenje prostorija u kućanstvu.

Dimenzije

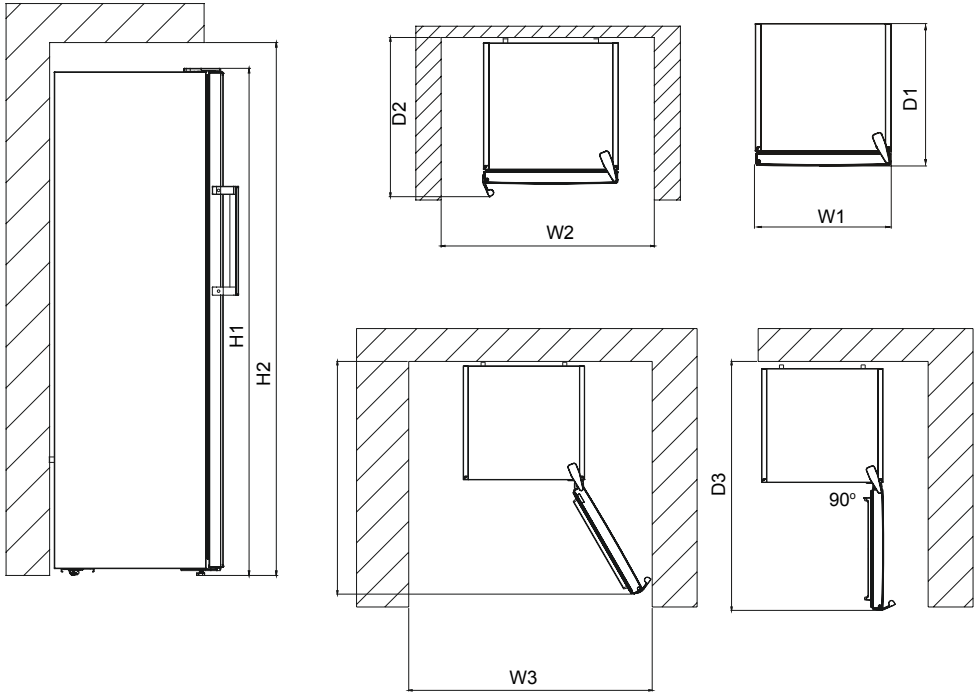

Ukupne dimenzije ¹		
H1	mm	1860
W1	mm	595
D1	mm	650

¹ visina, širina i dubina uređaja bez ručke

Prostor za uporabu ²		
H2	mm	2010
W2	mm	695
D2	mm	734

² visina, širina i dubina uređaja sa ručkom, plus prostor potreban za slobodnu cirkulaciju rashladnog zraka

Ukupan prostor za uporabu ³		
W3	mm	699
D3	mm	1245

³ visina, širina i dubina uređaja sa ručkom, plus prostor potreban za slobodnu cirkulaciju rashladnog zraka, plus prostor potreban za omogućavanje otvaranja vrata do minimalnog kuta koji omogućava uklanjanje cijele unutarnje opreme

DIO -2. UPOTREBA ZAMRZIVAČA

Podaci o tehnologiji No Frost

Zamrzivači s tehnologijom No Frost razlikuju se od drugih statičkih zamrzivača u pogledu načina rada.

Kod normalnih zamrzivača vlaga koja ulazi u zamrzivač pri otvaranju vrata i vlaga hrane uzrokuju zamrzavanje u odjeljku za zamrzavanje. Za odmrzavanje leda u odjeljku za zamrzavanje, trebate periodički isključiti zamrzivač, staviti hranu koju je potrebno zamrznuti u posebno hladeni spremnik i ukloniti led koji se nakupio u odjeljku za zamrzavanje.

Kod zamrzivača s tehnologijom No Frost situacija je potpuno drugačija. Suhi i hladni zrak homogeno se i ravnomjerno ispuhuje preko ventilatora u odjeljak za zamrzavanje iz nekoliko točaka. Hladni zrak raspršuje se homogeno i ravnomjerno između polica, hladi svu hranu jednako i ravnomjerno, čime sprječava vlagu i zamrzavanje.

Stoga vam vaš zamrzivač s tehnologijom No Frost uz veliki kapacitet i elegantan izgled omogućuje i jednostavnu upotrebu.

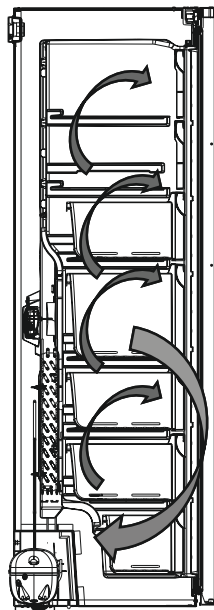

Upravljačka ploča

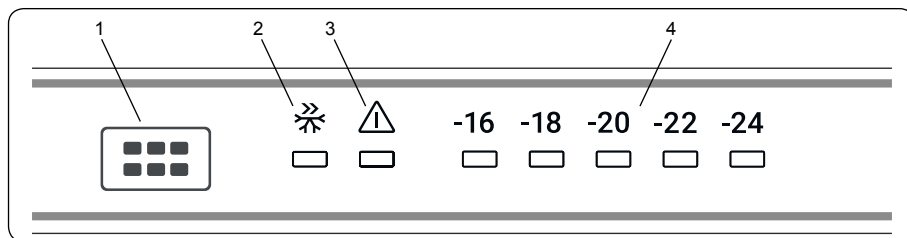

1. gumba za postavljanje temperature zamrzivača
2. Simbol načina Super Freezing (Brzo zamrzavanje)
3. za led pokazatelj alarma
4. podešenja zamrzivača

Gumb za postavljanje temperature odjeljenja zamrzivača

Ovim se gumbom omogućuje postavljanje temperature zamrzivača. Pritisnite ovaj gumb kako biste postavili vrijednosti za odjeljenja zamrzivača. Upotrijebite ovaj gumb kako biste aktivirali i način SF.

Svjetlo alarma

U slučaju problema unutar zamrzivača svjetlo alarma zasvijetlit će crvenim svjetlom

Način super freezer (brzo zamrzavanje)

Kada se upotrebljava?

- Za zamrzavanje velikih količina hrane.
- Za zamrzavanje brze hrane.
- Za brzo zamrzavanje hrane.
- Za pohranjivanje sezonske hrane na dulje vrijeme.

Kako upotrebljavati?

- Pritisnite gumb za postavljanje temperature dok ne zasvijetli svjetlo za način super freezing.
- Led svjetlo za način super freezing zasvijetlit će tijekom tog načina rada.
- Maksimalna količina svježe hrane (u kilogramima) koju je moguće zalediti unutar 24 sata prikazana je na naljepnici uređaja.
- Za optimalnu učinkovitost uređaja pri maksimalnom kapacitetu zamrzivača postavite uređaj na aktivni način SF 24 sata prije nego u zamrzivač stavite svježu hranu.

U ovom načinu:

Ako pritisnete gumb za postavljanje temperature, poništiti će se način rada i postavka će se vratiti s temperature na -16.

Postavke temperature zamrzivača

- Početna temperatura na zaslonu postavki iznosi -18 °C.
- Pritisnite jednom gumb za postavke zamrzivača.
- Svaki put kad pritisnete gumb, smanjit će se postavljena temperatura. (-16 °C, -18 °C, -20 °C,... brzo zamrzavanje)

- Ako držite pritisnutim gumb dok se simbol za način Super Freezer ne prikaže na zamrzivaču

Ako se prikazuje zaslon postavki i ne pritisnete bilo koji gumb unutar sljedeće 3 sekunde, zatreperit će svjetlo za način rada Super Freezing.

- Ako ga nastavite pritiskati, ponovno će se pokrenuti s posljednje vrijednosti.

Preporučene vrijednosti temperature za zamrzivač

<i>Kada se podešava?</i>	<i>Unutarnja temperatura</i>
Za minimalni kapacitet zamrzavanja	-16°C
U normalnoj upotrebi	-18°C
Za maksimalni kapacitet zamrzavanja	-22°C, -24°C

Upozorenja za postavljanje temperature

- Temperatura okoline, temperatura nedavno pohranjene hrane i učestalost otvaranja vrata utječu na temperaturu u zamrzivaču. Ako je potrebno, promijenite postavku temperature.
- Ne preporučuje se upotreba zamrzivača na temperaturi okoline nižoj od 10 °C.
- Temperaturu treba postaviti u skladu s učestalošću otvaranja i zatvaranja vrata zamrzivača, količinom hrane koja se pohranjuje i okolinom u kojoj se uređaj nalazi.
- Preporučujemo vam da prilikom prve upotrebe ostavite zamrzivač da radi 24 sata bez prestanka kako bi se u potpunosti ohladio. Nemojte otvarati vrata zamrzivača ili pohranjivati hranu u zamrzivač u tom razdoblju.
- Vaš je zamrzivač opremljen funkcijom odgode od 5 minuta koja služi za sprečavanje oštećenja kompresora. Vaš će zamrzivač započeti s normalnim radom 5 minuta nakon početka napajanja.
- Vaš je zamrzivač namijenjen za rad u rasponu temperature okoline navedenom u normama, prema klimatskom razredu navedenom na naljepnici s podacima. Ne preporučuje se upotreba zamrzivača na temperaturi okoline koja nije propisana zbog učinkovitosti hlađenja.
- Uređaj je namijenjen za upotrebu na temperaturama okoline između 10 °C i 43 °C

Klimatski razred	Značenje	Temperatura okoline
T	Tropska	Ovaj rashladni uređaj predviđen je za uporabu na sobnoj temperaturi u rasponu od 16 °C do 43° C.
ST	Suptropska	Ovaj rashladni uređaj predviđen je za uporabu na sobnoj temperaturi u rasponu od 16 °C do 38° C.
N	Umjerena	Ovaj rashladni uređaj predviđen je za uporabu na sobnoj temperaturi u rasponu od 16 °C do 32° C.
SN	Proširena umjerena	Ovaj rashladni uređaj predviđen je za uporabu na sobnoj temperaturi u rasponu od 10 °C do 32° C.

- Ovaj uređaj osmišljen je za rad u teškim klimatskim uvjetima (do 43 °C ili 110 °F) i opremljen je tehnologijom Freezer Shield koja osigurava da se hrana smrznuta u zamrzivaču neće odmrznuti čak i ako temperatura okoline dosegne -15 °C. Stoga ovaj uređaj možete postaviti u negrijanu prostoriju bez brige o kvarenju smrznute hrane u zamrzivaču. Kada se temperatura okoline vrati na uobičajenu, možete nastaviti upotrebljavati uređaj kao i obično..

Dodatna oprema

Posuda za led (*U nekim modelima*)

- Napunite posudu za led sa vodom i stavite je u zamrzivač .
- Nakon što se voda pretvorila u led, možete laganim rotiranjem posude (kao što je prikazano na slici) izvaditi led.

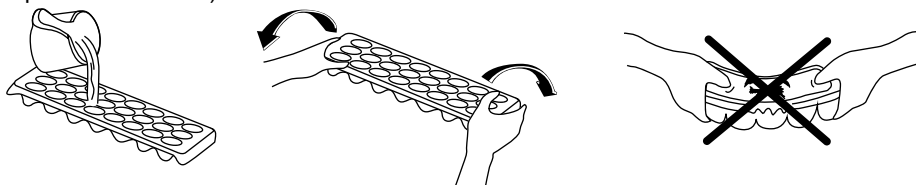

Icematic (*U nekim modelima*)

- Izvadite pladanj za izradu leda
- Ulijte vodu sve do crte.
- Pladanj za izradu leda stavite u izvorni položaj
- Kada se formiraju kockice leda, okrenite polugu kako biste ispustili kockice leda u kutiju za led.

Napomena:

- Kutiju za led nemojte puniti vodom radi izrade leda. Može se slomiti.
- Micanje ledomata bit će otežano za vrijeme rada hladnjaka. U tom slučaju ga je potrebno očistiti nakon skidanja staklenih policama.

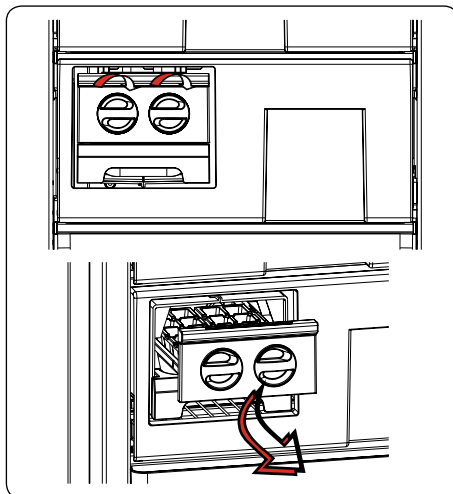

Vizualni i tekstualni opisi u dijelu o dodacima mogu se razlikovati ovisno o modelu vašeg uređaja.

DIO -3. RASPOREĐIVANJE HRANE U UREĐAJU

- Odjeljak za zamrzavanje upotrebljava se za zamrzavanje svježe hrane, za pohranjivanje zamrznute hrane u razdoblju navedenom na ambalaži te za izradu kockica leda.
- Nemojte stavljati svježju i toplu hranu pored zamrznute hrane jer može doći do odmrzavanja zamrznute hrane.
- Kada zamrzavate svježju hranu (npr. meso, ribu i mljeveno meso), podijelite je u porcije koje ćete upotrijebiti za jedan obrok.
- Uvijek pažljivo slijedite upute na ambalaži zamrznute hrane za pohranjivanje zamrznute hrane. Ako na ambalaži nisu navedeni nikakvi podaci, hrana se ne smije držati pohranjena dulje od 3 mjeseca od datuma kupnje.
- Maksimalno opterećenje: ako želite pohraniti velike količine hrane i upotrebljavati maksimalni kapacitet mreže zamrzivača, možete ukloniti sve klizne ladice i pritom zadržati kriška zamrzivača. Ova značajka omogućava pohranjivanje glomaznih predmeta izravno na policama.

- Kada kupujete zamrznutu hranu, provjerite je li ta hrana zamrznuta na prikladnim temperaturama i je li pakiranje očuvano.
- Zamrznutu hranu treba prenositi u odgovarajućim spremnicima kako bi se zadržala njezina kvaliteta i vratiti u zamrzivač u što kraćem vremenu.
- Ako uočite vlagu i tragove neuobičajenog bubrenja na ambalaži zamrznute hrane, vjerojatno je prethodno bila pohranjena na neprimjerenoj temperaturi te se njezin sadržaj pokvario.
- Vrijeme čuvanja zamrznute hrane ovisi o sobnoj temperaturi, postavkama termostata, učestalosti otvaranja vrata, vrsti hrane i vremenu potrebnom da se proizvod dostavi iz trgovine do vaše kuće. • Uvijek se pridržavajte uputa navedenih na ambalaži i nikada nemojte držati hranu pohranjenu dulje nego što je navedeno.

Ako upotrebljavate maksimalni kapacitet zamrzavanja vašeg zamrzivača:

- Kada zamrzavate svježu hranu, najveća količina svježe hrane (u kg) koja se može zamrznuti unutar 24 sata prikazana je na naljepnici uređaja. (vaš hladnjak može zamrznuti 25 kg pri temperaturi okoline od 25 °C)
- Za optimalan rad uređaja i dostizanje maksimalnog kapaciteta zamrzavanja, aktivirajte način Super Freeze (SF) 24 sata prije nego što stavite svježu hranu u zamrzivač.
- Nakon što stavite svježu hranu u zamrzivač, obično je za zamrzavanje dovoljno 24 sata. Način Super Freeze automatski će se deaktivirati nakon 2 do 3 dana radi uštede energije.
- Napomena: ako vrata zamrzivača želite otvoriti odmah nakon zatvaranja, nećete ih lako otvoriti. To je sasvim uobičajeno! Nakon što zamrzivač postigne uravnoteženo stanje, vrata će se lako otvoriti.

Ako zamrzavate malu količinu (do 3 kg) u zamrzivaču:

- Postavite hranu tako da ne dodiruje već zamrznutu hranu i aktivirajte način Fast Freezing. Hranu možete staviti pored druge zamrznute hrane nakon što se potpuno zamrzne (nakon najmanje 24 sata).
- Nemojte ponovno zamrzavati zamrznutu hranu nakon odmrzavanja. To može uzrokovati zdravstvene probleme poput otrovanja hranom.
- Toplu hranu ostavite da se u potpunosti ohladi prije nego što je stavite u zamrzivač.
- Kada kupujete zamrznutu hranu, provjerite je li ta hrana zamrznuta na prikladnim temperaturama i je li pakiranje očuvano.

Riba i meso	Priprema	Vrijeme čuvanja (mjeseci)	Vrijeme otapanja na sobnoj temperaturi -sati-
Goveđi odrezak	Pakirano za zamrzavanje u prikladnim porcijama	6-10	1-2
Janjetina	Pakirano za zamrzavanje u prikladnim porcijama	6-8	1-2
Pečena teletina	Pakirano za zamrzavanje u prikladnim porcijama	6-10	1-2
Teletina u komadima	U malim komadima	6-10	1-2
Ovčetina u komadima	U komadima	4-8	2-3
Mljeveno meso	U prikladnim porcijama, pakirano bez začina	1-3	2-3
Iznutrice (komadi)	U komadima	1-3	1-2
Kobasice/salame	Moraju se zapakirati čak i ako su zaštićene ovitkom		Do odmrzavanja
Piletina i puretina	Pakirano za zamrzavanje u prikladnim porcijama	7-8	10-12
Guska/patka	Pakirano za zamrzavanje u prikladnim porcijama	4-8	10
Divljač - začevina - veprovina	Porcije od 2,5 kg bez kostiju	9-12	10-12
Slatkovodne ribe (pastrva, šaran, štika, som)	Treba dobro očistiti iznutra, očistiti ljuske, ako je potrebno odrezati rep i glavu, zatim oprati i osušiti.	2	Dok se dobro ne otopi
Nemasna riba (brancin, iverak, list)		4-8	Dok se dobro ne otopi
Masna riba (palamida, skuša, plava riba, inćuni)		2-4	Dok se dobro ne otopi
Rakovi	Očišćeni u vrećicama	4-6	Dok se dobro ne otopi
Kavijar	U svom pakiranju, u aluminijskoj ili plastičnoj čašici	2-3	Dok se dobro ne otopi
Puževi	U slanoj vodi, u aluminijskoj ili plastičnoj čašici	3	Dok se dobro ne otopi

Povrće i voće	Priprema	Vrijeme čuvanja (mjeseci)	Vrijeme otapanja na sobnoj temperaturi -sati-
Cvjetača	Skinite lišće, podijelite srčiku na dijelove i ostavite da odstoji u vodi s malo limuna	10 - 12	Može se koristiti zamrznuto
Zeleni grah, mahune	Oprite i narežite na male dijelove.	10 - 13	Može se koristiti zamrznuto
Grašak	Oljuštite i operite	12	Može se koristiti zamrznuto
Gljive i šparoge	Operite i narežite na male komade	6 - 9	Može se koristiti zamrznuto
Kupus	Očišćeni	6 - 8	2
Patlidžan	Narezati na komade od 2 cm nakon pranja	10 - 12	Razdvojiti biljke jednu od druge
Kukuruz	Očistite ga i zapakirajte u klip u ili zrn u	12	Može se koristiti zamrznuto
Mrkva	Operite i narežite na kriške	12	Može se koristiti zamrznuto
Paprika	Uklonite peteljku, podijelite na dva dijela i izbacite sjemenke	8 - 10	Može se koristiti zamrznuto
Špinat	Oprati	6 - 9	2
Jabuke i kruške	Ogulite i narežite	8 - 10	(u zamrzivaču) 5
Marelice i breskve	Podijelite na pola i izbacite sjemenke	4 - 6	(u zamrzivaču) 4
Jagode i maline	Operite ih i očistite	8 - 12	2
Kuhano voće	U čašici, dodajte 10 % šećera	12	4
Šljive, trešnje, višnje	Operite i uklonite peteljke	8 - 12	5 - 7

(*) Nikada zamrznuti s ljuskom. Bjelanjak i žumanjak treba zamrznuti odvojeno ili potpuno izmiješati.

	Vrijeme čuvanja (mjeseci)	Vrijeme otapanja na sobnoj temperaturi (sati)	Vrijeme otapanja u pećnici (minute)
Kruh	4 - 6	2 - 3	4-5 (220-225 °C)
Keksi	3 - 6	1 - 1,5	5-8 (190-200 °C)
Pite	1 - 3	2 - 3	5-10 (200-225 °C)
Voćne pite	1 - 1,5	3 - 4	5-8 (190-200 °C)
Lisnato tijesto	2 - 3	1 - 1,5	5-8 (190-200 °C)
Pizza	2 - 3	2 - 4	15-20 (200 °C)

Mliječni proizvodi i proizvodi od tijesta		Priprema	Vrijeme čuvanja (mjeseci)	Uvjeti čuvanja
Pakirano (homogenizirano) mlijeko		U vlastitom pakiranju	2 - 3	Samo homogenizirano mlijeko
Sir (osim bijelih sireva)		U kriškama	6 - 8	Mogu ostati u svojim originalnim pakiranjima na kratko vrijeme. Treba ih zamotati plastičnom folijom za dulje čuvanje.
Maslac, margarin		U vlastitom pakiranju	6	
Jaje (*)	Bjelanjak		10 - 12	30 g jednako je jednom bjelanjku.
	Mješavina (bjelanjak i žumanjak)	Dobro izmiješano uz prstohvat soli ili šećera kako bi se spriječilo zgušnjavanje	10	50 g jednako je jednom žumanjku.
	Žumanjak	Dobro izmiješano uz prstohvat soli ili šećera kako bi se spriječilo zgušnjavanje	8 - 10	20 g jednako je jednom žumanjku.

U zatvorenoj čašici

DIO -4. ČIŠĆENJE I ODRŽAVANJE



Prije početka čišćenja, isključite štetnjak iz mrežnog napajanja.

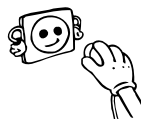

Ne čistite uređaj ulijevanjem vode



- Odjeljke hladnjaka i zamrzivača treba povremeno očistiti otopinom sode bikarbone i mlake vode.

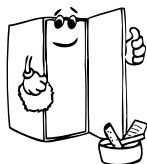

- Pribor čistite odvojeno sapunom i vodom. Ne perite ih u perilici suđa.

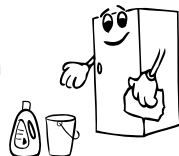

Ne koristite abrazivne proizvode, deterdžente i sapune. Nakon pranja, isperite čitom vodom i pažljivo ih osušite. Kad je postupak čišćenja završen ponovno uključite uređaj suhim rukama.

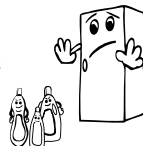

- Kondenzator treba očistiti metlom (na stražnjoj strani uređaja) jednom godišnje radi uštede energije i povećanja produktivnosti.



! Mrežno napajanje treba biti isključeno.

Odmrzavanje

- Vaš zamrzivač odmrzava se automatski. Voda nastala kao rezultat odmrzavanja prolazi kroz žlijeb za prikupljanje vode, teče u spremnik isparavanja iza vašeg zamrzivača te samostalno isparava tamo. Remove the vaporisation container from its position by removing the screws as indicated. Clean it with soapy water at specific time intervals. This will prevent odours from forming.

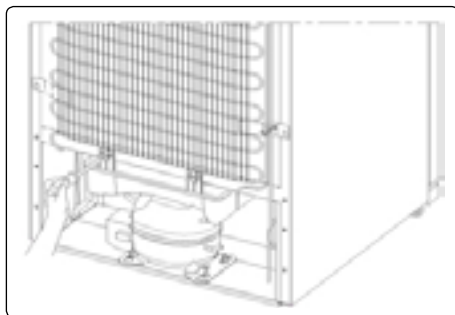

Zamjena LED svjetla (ako je osvjetljenje osigurano LED trakom)

Kontaktirajte službu za podršku korisnicima , jer ih zamijeniti može samo ovlašteno osoblje.

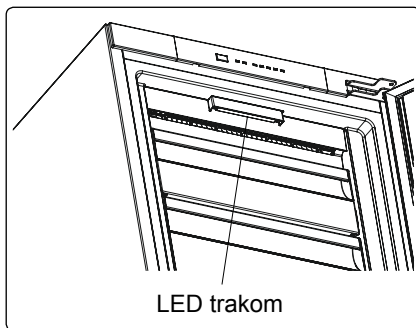

DIO -5. PRIENOS I PROMJENA POLOŽAJA POSTAVLJANJA

- Originalno pakiranje i stiropor mogu se čuvati za ponovni prijevoz (po želji).
- U slučaju ponovnog prijevoza, zamrzivač trebate pričvrstiti s čvrstim ambalažnim materijalom, vrpčama i čvrstom užadi te se pridržavati uputa za prijevoz navedenih na pakiranju.
- Tijekom premještanja ili prijevoza, prvo uklonite pokretne dijelove iz unutrašnjosti zamrzivača (police, dodatni pribor, posuda za voće i povrće, itd.) ili ih pričvrstite ljepljivom vrpcom za unutrašnjost zamrzivača kako biste spriječili drmanje.

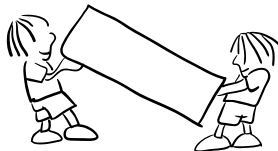

! Vodite računa da zamrzivač bude u uspravnom položaju tijekom prijevoza.

Promjena položaja vrata

- Nije moguće promijeniti smjer otvaranja vrata hladnjaka ako su ručke na vratima hladnjaka postavljene na prednjoj površini vrata.
- Moguće je promijeniti smjer otvaranja vrata na modelima bez ručki.
- Ako se smjer otvaranja vrata vašeg hladnjaka može promijeniti, obratite se najbližem ovlaštenom servisu kako bi vam promijenili smjer otvaranja vrata.

DIO -6. PRIJE POZIVANJA POSLIJEPRODAJNOG SERVISIA

Vaš zamrzivač je opremljen ugrađenim sustavom za detekciju kvara koji vas može voditi ako vaš zamrzivač ne radi prema očekivanom. U slučaju pogreške će se kod prikazati na upravljačkoj ploči. Najčešći kodovi pogreške prikazani su ispod. Ako vaš zamrzivač prikazuje kod koji nije prikazan ispod, kontaktirajte službu za podršku korisnicima tvrtke

Uključuje se led pokazatelj alarma	VRSTA POGREŠKE	ZAŠTO	ŠTO UČINITI
	„Upozorenje na pogrešku“	Postoji dio / postoje dijelovi koji ne funkcioniraju ili je došlo do greške u hlađenju	Provjerite jesu li vrata otvorena ili nisu. Ako vrata nisu otvorena, kontaktirajte Sharpovu službu za pomoć korisnicima što prije moguće.

Provjerite upozorenja:

Ako vaš zamrzivač ne radi:

- Da li je došlo do nestanka struje?
- Da li je utikač ispravno umetnut u utičnicu?
- Da li je izgorio osigurač utičnice u koju je umetnut utikač ili je izgorio glavni osigurač?
- Da li je utičnica ispravna? Kako biste to provjerili, ukopčajte hladnjak u utičnicu za koju ste sigurni da radi.

Ako vaš zamrzivač ne hladi dovoljno:

- Da li je dobro podešena temperatura?
- Da li se vrata zamrzivača često otvaraju te ostavljaju otvorena dugo vrijeme?
- Da li su vrata zamrzivača ispravno zatvorena?
- Da li ste stavili jelo ili hranu u svoj zamrzivač tako da dodiruje stražnji zid vašeg zamrzivača te tako sprječava protok zraka?
- Da li je vaš zamrzivač prekomjerno napunjen?
- Da li postoji dostatna udaljenost između vašeg zamrzivača i stražnjeg i bočnih zidova?
- Da li je okolna temperatura unutar raspona određenog u priručniku za rad?

Ako je hrana u vašem zamrzivaču previše ohlađena

- Da li je dobro podešena temperatura?
- Da li se nedavno u zamrzivač stavilo puno hrane?

Ako vaš zamrzivač radi preglasno:

Kako bi održala postavljena razina hlađenja, kompresor se može aktivirati s vremena na vrijeme. Buka koja dolazi iz vašeg zamrzivača u to vrijeme je normalna, to je zbog te funkcije. Kada se postigne potrebna razina hlađenja, buka će se automatski smanjiti. Ako buka ne prestaje;

- Da li vaša naprava stoji stabilno? Jesu li noge podešene?
- Ima li nečeg iza vašeg zamrzivača?

- Da li police ili jela na policama vibriraju? Iznova postavite police i/ili jela, ako je to slučaj.
- Da li predmeti koji su postavljeni na vaš zamrzivač vibriraju?

Normalna buka;

Zvuk pucanja (pucanja leda):

- Tijekom automatskog odmrzavanja.
- Kada se naprava hladi ili zagrijava (zbog širenja materijala naprave).

Kratko pucanje: Čuje se kada prekidači termostata uključuju/isključuju kompresor.

Buka kompresora (normalan zvuk motora): Ta buka znači da kompresor radi normalno. Kompresor može uzrokovati više buke na kratko, kada se aktivira.

Zvuk mjehurića i kapljica: Taj zvuk nastaje zbog protoka hladnjaka u cijevima sustava.

Zvuk protoka vode: Normalan zvuk protoka vode koja teče u spremnik za isparavanje tijekom odmrzavanja. Ti zvukovi mogu se čuti tijekom odmrzavanja.

Zvuk puhanja zraka (normalan zvuk ventilatora): Taj zvuk može se čuti kod No-Frost zamrzivača tijekom normalnog rada sustava zbog cirkulacije zraka.

Ako se unutar zamrzivača nagomilava vlaga;

- Da li je hrana ispravno pakirana? Jesu li spremnici dobro osušeni prije stavljanja u zamrzivač?
- Da li se vrata zamrzivača vrlo često otvaraju? Kada se vrata otvore, vlaga iz zraka u sobi ulazi u zamrzivač. Osobito kada je stupanj vlage u sobi previsok, što češće se vrata otvaraju, to će brže doći do nagomilavanja vlage.

Ako se vrata ne otvaraju i zatvaraju ispravno;

- Da li paketi s hranom sprječavaju zatvaranje vrata?
- Jesu li vrata zamrzivača, košare i kutija za led postavljene ispravno?
- Da li je brtva vrata slomljena ili istrošena?
- Da li vaš zamrzivač stoji na ravnoj površini?

Ako su rubovi okvira zamrzivača s kojima zglob vrata dolazi u kontakt topli;

Osobito ljeti (vrućine), površine koje zglob dodiruje mogu postati toplije tijekom rada kompresora, to je normalno.

VAŽNE NAPOMENE:

- Termalni osigurač za zaštitu kompresora će prestati raditi nakon nenadanog nestanka struje ili nakon iskopčavanja naprave, jer plin u sustavu hlađenja nije stabiliziran. To je dosta normalno i zamrzivač će se ponovno pokrenuti nakon 4 ili 5 minuta.
- Jedinica hlađenja vašeg zamrzivača je skrivena u stražnjem zidu. Prema tome, kapljice vode ili led se mogu pojaviti na stražnjoj površini vašeg zamrzivača zbog rada kompresora u određenim intervalima. To je normalno. Nema potrebe izvoditi radnju odmrzavanja, osim ako je količina leda prekomjerna.
- Ako svoj zamrzivač nećete koristiti duže vrijeme (npr. zbog ljetnih praznika), iskopčajte ga. Očistite svoj zamrzivač u skladu s Dijelom 4 i ostavite vrata otvorena kako biste spriječili vlagu i miris.
- Naprava koju ste kupili dizajnirana je za upotrebu u kućanstvu te se može koristiti samo u domaćinstvu te za naznačenu svrhu. Nije prikladna za komercijalnu ili zajedničku upotrebu. Ako potrošač napravu koristi na način koja nije u skladu s tim značajakama, naglašavamo da proizvođač i trgovac neće biti odgovorni za bilo kakve popravke i kvarove unutar jamstvenog razdoblja.

- Ako problem ne nestaje nakon što ste slijedili upute iznad, molimo da se posavjetujete s ovlaštenim servisom.

Savjeti za uštedu energije

1. Uređaj postavite u hladnu, dobro prozračenu prostoriju, ne izlažite ga izravnom sučevom svjetlu ili blizini izvora topline (radijator, štednjak... itd). U protivnom koristite izolacijsku ploču.
2. Ostavite toplu hranu i pića da se ohlade izvan uređaja.
3. Kod otapanja zamrznute hrane, stavite je u odjeljak hladnjaka. Niska temperatura zamrznute hrane pomoći će rashladiti odjeljak hladnjaka prilikom otapanja. Što dovodi do uštede energije. Ako se zamrznuta hrana ostavi vani, to će dovesti do gubitka energije.
4. Kad stavljate pića i tekućine u hladnjak morate ih pokriti. U protivnom će se povećati vlaga u uređaju. Pa se produžuje vrijeme potrebno za hlađenje. Pokrivanjem pića i tekućina pomaže u zadržavanju okusa i mirisa.
5. Prilikom stavljanja hrane i pića u hladnjak, vrata držite otvorenima što je kraće moguće.
6. Neka poklopci bilo kojeg različitog temperaturnog odjeljka uređaja (posude za povrće, rashladni odjeljak... itd) budu zatvoreni.
7. Brtve na vratima moraju biti čiste i dobro prianjati. U slučaju habanja, ako je brtva odvojiva, zamijenite brtvu. Ako se ne mogu odvojiti, vrata morate zamijeniti.
8. Eko način rada / uobičajeno postavljena značajka koja održava zamrznutu hranu uz uštedu energije.
9. Odjeljak za zamrznutu hranu (Zamrzivač): Unutarnja konfiguracija uređaja je ta koja osigurava najučinkovitiju uporabu energije.
10. Ne vadite akumulatore hladnoće iz košare zamrzivača (ako ih ima).

DIO -7. DIJELOVI UREĐAJA I ODJELJAKA

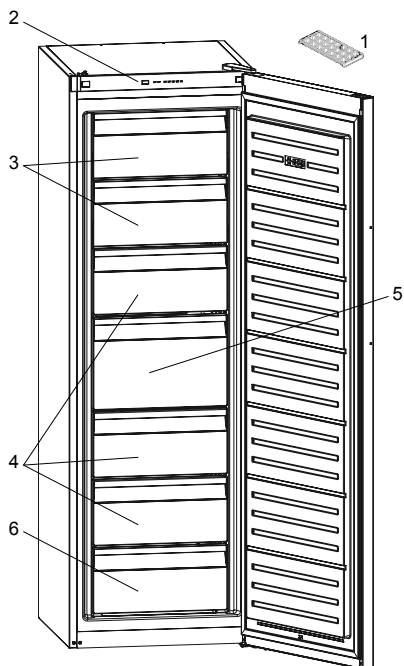

1. Pladanj za led *
2. Upravljačka ploča
3. Zaklopka zamrzivača
4. Ladice zamrzivača
5. Velika ladica zamrzivača
6. Donja ladica zamrzivača

* U nekim modelima

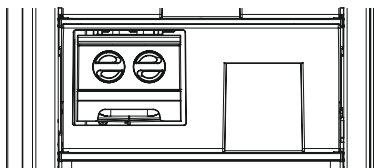

Kod nekih modela postoji polica s ledomatom u gornjoj košari.

Ova slika je izrađena u svrhu pružanja informacija te kako bi prikazala različite dijelove i dodatnu opremu naprave.

Dijelovi se mogu razlikovati s obzirom na model naprave.

DIO - 8. TEHNIČKI PODACI

Tehničke informacije nalaze se na tipskoj pločici s unutarnje strane uređaja i na energetske naljepnici.

QR kod na energetske naljepnici isporučenoj s uređajem pruža internetsku vezu do podataka koji se odnose na performanse uređaja u bazi podataka EU EPREL.

Zadržite energetske naljepnicu za referencu zajedno s korisničkim priručnikom i svim ostalim dokumentima koji se isporučuju s ovim uređajem.

Isto se informacije mogu naći u EPREL-u putem veze <https://eprel.ec.europa.eu> te naziv modela i broj proizvoda koji se nalaze na tipskoj pločici uređaja.

Posjetite www.theenergylabel.eu za detaljne informacije o energetske naljepnici.

DIO - 9. INFORMACIJE ZA ISPITNE INSTITUTE

Ugradnja i priprema uređaja za provjeru EcoDesign-a mora biti u skladu s EN 62552. Zahtjevi za provjetranje, dimenzije udubljenja i minimalni razmak stražnje strane moraju biti navedeni u ovom korisničkom priručniku u DIJELU 1. Molimo kontaktirajte proizvođača za sve dodatne informacije, uključujući planove utovara.

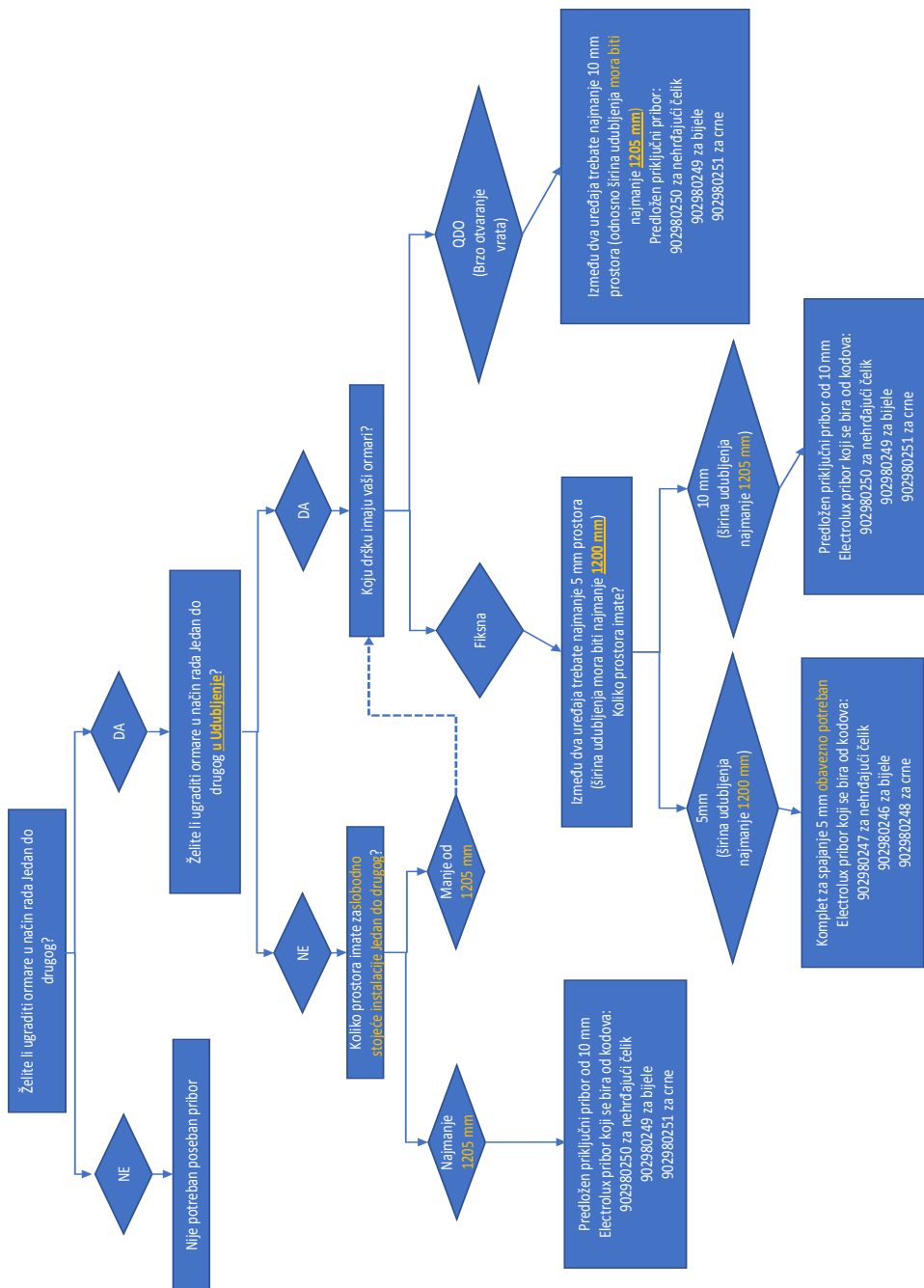

www.electrolux.com/shop



52310313

PNC CODE: 922717111

